

# INSTRUKCJA OBSŁUGI

## Klimatyzator ścienny Seria Blanc Pro

R-32

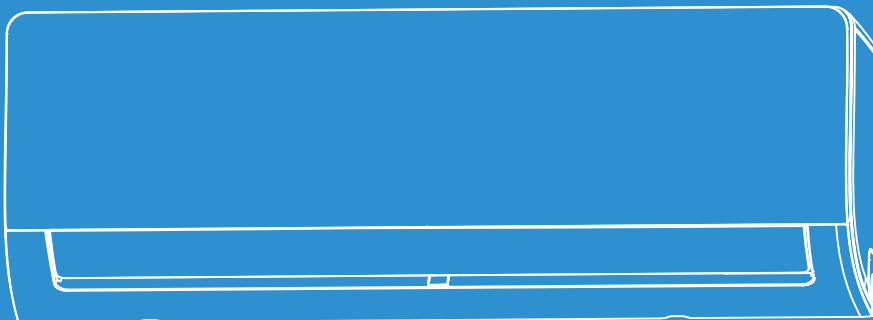

### ISTOTNA UWAGA:

Dziękujemy za zakup naszego produktu. Przed rozpoczęciem montażu lub obsługi nowego klimatyzatora dokładnie zapoznaj się z niniejszą instrukcją. Zachowaj instrukcję do wykorzystania w przyszłości.

PL

ENG

Urządzenia zawierają fluorowane gazy cieplarniane (R32 - GWP 675)





# Spis treści

<b>Środki bezpieczeństwa.....</b>	<b>04</b>
<b>Specyfikacja i funkcje urządzenia.....</b>	<b>08</b>
1. Wyświetlacz jednostki wewnętrznej.....	08
2. Zakres temperatury pracy.....	09
3. Pozostałe funkcje.....	10
4. Sterowanie kierunkiem nawiewu powietrza.....	11
<b>Obsługa manualna (bez pilota).....</b>	<b>12</b>
<b>Pielęgnacja i konserwacja.....</b>	<b>13</b>
<b>Wskazówki dotyczące rozwiązywania problemów.....</b>	<b>15</b>
<b>Wytyczne odnośnie utylizacji w Europie.....</b>	<b>18</b>
<b>Instrukcja Sterownika RG10A1 .....</b>	<b>19</b>

## OSTRZEŻENIE:

Serwisowanie urządzenia powinno być wykonywane wyłącznie zgodnie z zaleceniami producenta urządzenia. Konserwacja i naprawy wymagające pomocy drugiej, wykwalifikowanej osoby, powinny być wykonywane pod nadzorem osoby uprawnionej do obsługi łatwopalnych czynników chłodniczych. Dodatkowe informacje dostępne są w INSTRUKCJI MONTAŻOWEJ, w rozdziale dotyczącym serwisowania.



**Uwaga: ryzyko pożaru/  
materiały łatwopalne**

Jednostka wewnętrzna		AGBP-09NXD0-I	AGBP-12NXD0-I	AGBP-18NXD0-I	AGBP-24NXD0-I
Jednostka zewnętrzna		X1BP-09N8D0-O	X1BP-12N8D0-O	X3BP-18N8D0-O	X4BP-24N8D0-O
Zasilanie jednostka zewnętrzna (V/faza/Hz)		220-240/1/50	220-240/1/50	220-240/1/50	220-240/1/50
Poziom mocy akustycznej (jed. wew./jed. zew.)	dB(A)	54/62	56/63	56/65	62/67
Czynnik chłodniczy		R32	R32	R32	R32
GWP		675	675	675	675
Fabryczne napełnienie czynnikiem chłodniczym	g	600	650	1100	1450
Ekwiwalent CO <sub>2</sub>	t	0,41	0,44	0,74	0,98
SEER	W/W	7,4	7,0	7,0	6,4
Klasa efektywności energetycznej (chłodzenie/grzanie)		A++/A+	A++/A+	A++/A+	A++/A+
Roczne zużycie energii (chłodzenie)[1]	kWh/rok	132	182	265	383
Wydażność projektowa (chłodzenie/grzanie)	kW	2,8/2,5	3,6/2,5	5,3/4,2	7,0/4,9
SCOP	W/W	4,1	4,2	4,0	4,0
Roczne zużycie energii (grzanie)[2]	kWh/rok	854	833	1470	1715
Deklarowana wydajność w warunkach projektowych (średni sezon grzewczy)	kW	2,333	2,003	3,107	3,998
Rezerwowa wydajność grzewcza (średni sezon grzewczy)	kW	0,167	0,497	1,093	0,902

[1] [2] Zużycie energii „XYZ” kWh rocznie, na podstawie standardowych wyników badań. Rzeczywiste zużycie energii zależy od sposobu użytkowania urządzenia i jego lokalizacji.

Zawiera fluorowane gazy cieplarniane.

Wyciek czynnika chłodniczego przyczynia się do zmiany klimatu. Czynnik chłodniczy o niższym potencjale globalnego ocieplenia (GWP) przyczyniłby się mniej do globalnego ocieplenia niż czynnik chłodniczy o GWP równym 675. Oznacza to, że jeśli 1 kg tego czynnika chłodzącego wyciekłby do atmosfery, wpływ na globalne ocieplenie byłby 675 razy większy niż 1 kg CO<sub>2</sub> w ciągu 100 lat. Nigdy nie próbuj samemu ingerować w obwód czynnika chłodniczego ani nie próbuj samodzielnie rozmontowywać produktu i zawsze pytaj o to specjalistę. Urządzenia zawierają fluorowane gazy cieplarniane.

Importer: Zymetric Sp. z o. o., ul. Okólna 45, 05-270 Marki; Polska

Producent: GD Midea Air-Conditioning Equipment Co., Ltd. Midea Industrial City, Beijiao, Shunde, Foshan, Guangdong, 528311 Chiny

# Środki bezpieczeństwa

Przed przystąpieniem do obsługi i montażu zapoznaj się ze środkami bezpieczeństwa. Nieprawidłowy montaż będący następstwem niezastosowania się do instrukcji może spowodować poważne uszkodzenia lub obrażenia.

Wagę potencjalnych uszkodzeń i obrażeń kwalifikuje się jako **OSTRZEŻENIE** lub **UWAGĘ**.



## OSTRZEŻENIE

Symbol oznacza, że zignorowanie instrukcji może spowodować śmierć lub poważne obrażenia.



## UWAGA

Symbol oznacza, że zignorowanie instrukcji może spowodować uszkodzenie mienia lub poważne konsekwencje.



## OSTRZEŻENIE

Dzieci w wieku 8 lat i starsze oraz osoby o ograniczonej sprawności ruchowej, sensorycznej lub umysłowej, a także osoby nieposiadające należytego doświadczenia lub wiedzy mogą korzystać z urządzenia pod warunkiem, że znajdują się pod nadzorem lub otrzymały wytyczne dotyczące bezpiecznego używania urządzenia i rozumieją związane z tym zagrożenia. Dzieci nie mogą bawić się urządzeniem. Czyszczenie i konserwacja nie mogą być wykonywane przez dzieci bez nadzoru.



## OSTRZEŻENIA DOTYCZĄCE UŻYTKOWANIA PRODUKTU

- W przypadku wystąpienia nieprawidłowości (np. zapach spalenizny), należy niezwłocznie wyłączyć urządzenie i wyciągnąć wtyczkę z gniazdka; skontaktować się z dystrybutorem w celu uzyskania wskazówek, które pozwolą uniknąć porażenia prądem, pożaru lub odniesienia obrażeń.
- **Nie wolno** wkładać palców, prętów ani innych przedmiotów do wlotu lub wylotu powietrza. Może to spowodować obrażenia ciała, ponieważ wentylator może obracać się z dużą prędkością.
- **Nie wolno** używać łatwopalnych substancji w postaci aerozoli (np. lakier do włosów, farba w sprayu). Może to być przyczyną wzniesienia ognia.
- **Nie wolno** obsługiwać klimatyzatora w pobliżu miejsc, w których może ulatniać się łatwopalny gaz. Wycieki gazu wokół urządzenia mogą być przyczyną eksplozji.
- **Nie wolno** używać klimatyzatora w zawilgoconym pomieszczeniu (np. łazienka lub pralnia). Może to spowodować porażenie prądem i doprowadzić do uszkodzenia klimatyzatora.
- **Nie wolno** przebywać przez dłuższy czas w bezpośrednim strumieniu zimnego powietrza.
- **Nie wolno** pozwalać dzieciom na zabawę urządzeniem. Jeżeli w pomieszczeniu z klimatyzatorem znajdują się dzieci, powinny one być cały czas pod nadzorem.
- Jeżeli w tym samym pomieszczeniu, oprócz klimatyzatora znajdują się również palniki i inne urządzenia grzewcze, należy regularnie wietrzyć pomieszczenie, aby uniknąć niedoboru tlenu.
- W niektórych środowiskach pracy, jak kuchnie, serwerownie itp., zaleca się użycie specjalnych systemów klimatyzacyjnych.

## OSTRZEŻENIA DOTYCZĄCE CZYSZCZENIA I KONSERWACJI

- Przed przystąpieniem do czyszczenia urządzenia należy je wyłączyć i odłączyć przewód zasilający. Istnieje niebezpieczeństwo porażenia prądem elektrycznym.
- **Nie myć** klimatyzatora nadmierną ilością wody.
- **Nie czyścić** klimatyzatora łatwopalnymi środkami czyszczącymi. Środki takie mogą spowodować wzniesienie ognia lub zdeformować obudowę.



### UWAGA

- Jeżeli urządzenie nie będzie używane przez dłuższy czas, należy odłączyć je od źródła zasilania.
- W czasie burzy należy wyłączyć urządzenie i odłączyć wtyczkę przewodu zasilającego z gniazdka.
- Należy sprawdzić czy nic nie utrudnia odpływu skroplin z urządzenia.
- **Nie wolno obsługiwać** klimatyzatora mokrymi rękoma. Może to spowodować porażenie prądem.
- Urządzenie może być używane **wyłącznie zgodnie z jego przeznaczeniem**.
- **Nie wolno wspinać się** na jednostkę zewnętrzną ani umieszczać na niej przedmiotów.
- **Nie wolno** używać urządzenia przez dłuższy czas w warunkach wysokiej wilgotności, przy otwartych drzwiach lub oknach.



### OSTRZEŻENIA DOTYCZĄCE INSTALACJI ELEKTRYCZNEJ

- Należy używać wyłącznie określonych przewodów zasilających. W przypadku uszkodzenia przewodu, jego wymianę należy zlecić producentowi lub autoryzowanemu serwisowi.
- Przewód zasilający należy utrzymywać w czystości. Usunąć kurz i inne zanieczyszczenia z przewodu lub wokół wtyczki. Brudne wtyczki mogą być przyczyną pożaru lub porażenia prądem.
- Nie odłączać urządzenia od zasilania ciągnąc za przewód zasilający. Należy mocno uchwycić wtyczkę i wyciągnąć ją z gniazdka. Bezpośrednie ciągnięcie za przewód może doprowadzić do jego uszkodzenia lub spowodować wzniesienie ognia lub porażenie prądem.
- Nie stosować przedłużaczy ani nie przedłużać przewodu zasilającego.
- Nie podłączać innych urządzeń do tego samego gniazdka co klimatyzator. Niedokładne połączenia elektryczne, niewystarczająca izolacja i za niskie napięcie mogą spowodować wzniesienie ognia.
- Aby uniknąć porażenia prądem, urządzenie należy prawidłowo uziemić podczas montażu.
- Instalację elektryczną należy wykonać zgodnie z lokalnie obowiązującymi przepisami oraz instrukcją montażu. Należy solidnie podłączyć przewody i zacisnąć je w bezpieczny sposób, unikając wywierania nacisków na zacisk. Nieprawidłowo wykonane połączenia elektryczne mogą przegrzewać się, skutkując pożarem i porażeniem prądem. Wszystkie połączenia należy wykonać zgodnie ze schematami na panelach jednostki wewnętrznej i zewnętrznej.
- Okablowanie należy prowadzić w sposób umożliwiający poprawne zamknięcie obudowy modułu sterującego. Niedokładnie zamknięta obudowa modułu może być przyczyną korozji i nagrzewania miejsc łączenia na listwach zaciskowych, wzniesienia ognia i porażenia prądem.
- Jeżeli zasilanie podłączane jest do istniejącej instalacji, należy wyposażyć ją w rozłącznik wszystkich biegunów, z minimalną przerwą między stykami 3 mm, odpowiedni dla prądów upływu rzędu 10mA, wyłącznik różnicowo-prądowy (RCD) dla maksymalnego prądu 30mA.

## ZWRÓĆ UWAGĘ NA SPECYFIKACJE ZABEZPIECZENIA

Płytką elektroniczną klimatyzatora wyposażoną jest w bezpiecznik stanowiący zabezpieczenie przeciążeniowe. Specyfikacje bezpiecznika dostępne są na płytce:

**Jednostka wewnętrzna:** T3.15AL/250VAC, T5AL/250VAC, T3.15A/250VAC, T5A/250VAC, itd.

**Jednostka zewnętrzna:** T20A/250VAC( $\leq 18000$ Btu/h), T30A/250VAC( $> 18000$ Btu/h)

**UWAGA:** Dla urządzeń na czynnik R32 lub R290, dopuszcza się stosowanie wyłączników ceramicznych.

## OSTRZEŻENIA DOTYCZĄCE MONTAŻU

1. Wykonanie montażu klimatyzatora należy zlecić autoryzowanemu dystrybutorowi. Nieprawidłowy montaż może być przyczyną wycieków, porażenia prądem lub pożaru.
2. Montaż musi zostać wykonany zgodnie z instrukcją montażu. Nieprawidłowo wykonany montaż może doprowadzić do wycieku wody, porażenia prądem lub wzniesienia ognia.
3. Skontaktuj się z autoryzowanym technikiem w celu zlecenia naprawy lub serwisu urządzenia. Urządzenie należy zainstalować zgodnie z krajowymi przepisami elektrycznymi.
4. Do montażu używaj wyłącznie dołączonych akcesoriów i części oraz określonych narzędzi. Używanie niestandardowych części może doprowadzić do wycieku wody, porażenia prądem i obrażeń ciała lub uszkodzenia mienia.
5. Zainstaluj urządzenie na stabilnej powierzchni, będącej w stanie utrzymać jego masę. W przeciwnym razie może dojść do upadku urządzenia z wysokości, a w konsekwencji obrażeń ciała i uszkodzeń mienia.
6. Zainstaluj odpływ skroplin zgodnie z instrukcją. Nieprawidłowy montaż może spowodować wycieki i zalanie mienia.
7. Urządzenie wyposażone w grzałkę elektryczną, należy ustawić w odległości **co najmniej** 1 metra od materiałów palnych.
8. **Nie** instaluj urządzenia w miejscu, w którym może być narażone na działanie palnych gazów, ponieważ może to być przyczyną wzniesienia ognia.
9. Nie włączaj zasilania do czasu zakończenia wszystkich prac.
10. W przypadku zmiany miejsca montażu urządzenia, skontaktuj się ze specjalistą w celu odłączenia i ponownego montażu urządzenia.
11. Sposób zamontowania urządzenia na wsporniku opisano w odpowiedniej części instrukcji montażu.

## Uwaga na temat gazów fluorowanych (nie dotyczy urządzeń na czynnik R290)

1. Ten klimatyzator napełniony jest fluorowanym gazem cieplarnianym. Szczegółowe informacje na temat typu gazu i jego ilości, dostępne są na odpowiedniej tabliczce na urządzeniu lub na karcie produktu, dołączonej do jednostki zewnętrznej.
2. Montaż, serwis, konserwacja i naprawa tego urządzenia mogą być wykonywane wyłącznie przez wykwalifikowanego specjalistę.
3. Demontaż i utylizacja urządzenia mogą być wykonywane wyłącznie przez wykwalifikowanego specjalistę.
4. Sprzęt napełniony fluorowanymi gazami cieplarnianymi w ilości równej lub przekraczającej 5 ton ekwiwalentu CO<sub>2</sub> ale nie większej niż 50 ton ekwiwalentu CO<sub>2</sub>, jeżeli system posiada zainstalowany system detekcji wycieków, musi przechodzić przeglądy szczelności co najmniej raz na 24 miesiące.
5. Zaleca się prowadzenie właściwego rejestru przeprowadzonych kontroli szczelności.



## Ostrzeżenia dotyczące stosowania czynnika R290 / R32

Urządzenie należy przechowywać w miejscu o dobrej wentylacji, o powierzchni zgodnej z powierzchnią pomieszczenia, w którym urządzenie ma pracować.

Dla modeli na czynnik R32:

Urządzenie należy zainstalować, obsługiwać i przechowywać w pomieszczeniu o minimalnej powierzchni 4 m<sup>2</sup>. Nie dopuszcza się montażu urządzenia w pomieszczeniu o mniejszej powierzchni, jeżeli nie posiada ono systemu wentylacji.

Minimalna powierzchnia pomieszczenia dla modeli na czynnik R290:

jednostki  $\leq 9000$  Btu/h units: 13 m<sup>2</sup>

jednostki  $> 9000$  Btu/h i  $\leq 12000$  Btu/h: 17 m<sup>2</sup>

jednostki  $> 12000$  Btu/h i  $\leq 18000$  Btu/h: 26 m<sup>2</sup>

jednostki  $> 18000$  Btu/h i  $\leq 24000$  Btu/h: 35 m<sup>2</sup>

- Nie dopuszcza się stosowania wewnątrz złąbek i śrubunków wielokrotnego użytku (wymóg Normy **UE**).
- Wskaźnik dla łączników mechanicznych do stosowania wewnątrz powinien wynosić nie więcej niż 3g/rok dla 25% dopuszczalnego ciśnienia. W przypadku stosowania wewnątrz łączników mechanicznych, należy zastosować nowe uszczelnienia. Ponownie wykorzystane śrubunki należy odświeżyć (wymóg Normy **UL**).
- W przypadku stosowania wewnątrz łączników mechanicznych, należy zastosować nowe uszczelnienia. Ponownie wykorzystane śrubunki należy odświeżyć (wymóg Normy **IEC**).

## Europejskie wytyczne w zakresie utylizacji

Na klimatyzatorze lub dołączonej do niego literaturze znajduje się taki symbol. Oznacza on, że urządzenia elektryczne i elektroniczne powinny być usuwane osobno, nie zaś z powszechnymi odpadami z gospodarstw domowych.

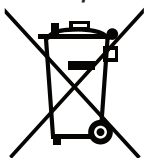

**Prawidłowa utylizacja produktu  
(utylizacja zużytego sprzętu elektrycznego  
i elektronicznego)**

Urządzenie zawiera czynnik chłodniczy i inne potencjalnie niebezpieczne materiały. Prawo wymaga specjalnego postępowania w zakresie zbiórki i przetwarzania tego typu urządzeń. Produkt ten **nie może** być usuwany jako odpad gospodarstwa domowego.

W celu pozbycia się urządzenia można:

- zutylizować je w wyznaczonym punkcie zbiórki zużytego sprzętu elektrycznego;
- przekazać stare urządzenie nieodpłatnie sprzedawcy przy zakupie nowego urządzenia;
- przekazać urządzenie nieodpłatnie producentowi;
- sprzedać urządzenie w uprawnionym do tego punkcie zbiórki złomu.

### Szczególna uwaga

Pozostawienie tego urządzenia w lesie lub innym obszarze naturalnym, zagraża zdrowiu i ma negatywny wpływ na środowisko. Substancje niebezpieczne mogą wyciec do wód gruntowych i zostać wprowadzone się do łańcucha pokarmowego.

# Specyfikacja i funkcje urządzenia

# 1

## Wyświetlacz jednostki wewnętrznej

**UWAGA:** Przedni panel oraz panel wyświetlacza różnią się w zależności od modelu. Nie wszystkie opisane poniżej wskaźniki dostępne są w zakupionym klimatyzatorze. Prosimy sprawdzić panel wyświetlacza na zakupionym urządzeniu.

Ilustracje zawarte w niniejszej instrukcji mają charakter poglądowy. Rzeczywisty wygląd jednostki wewnętrznej może nieco się różnić. Za obowiązujący uważa się rzeczywisty wygląd urządzenia.

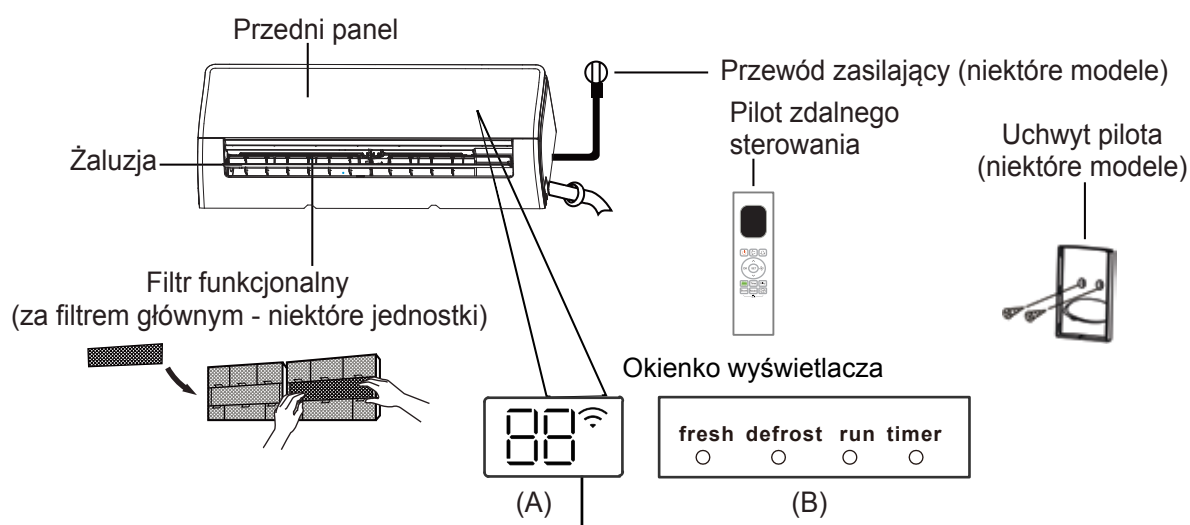

“fresh” po załączeniu funkcji FRESH (niektóre modele)

“defrost” podczas odszraniania

“run” podczas pracy urządzenia

“timer” po ustawieniu programatora

“” załączona funkcja sterowania bezprzewodowego (niektóre modele)

“” wyświetla temperaturę, funkcje pracy i kody błędów:

“” wyświetlane przez 3 sekundy, kiedy:

- ustawiony został programator czasu włączenia (jeżeli urządzenie jest wyłączone, wskaźnik „” świeci się po ustawieniu programatora)
- załączone zostały funkcje FRESH, SWING, TURBO, ECO lub SILENCE.

“” wyświetlane przez 3 sekundy, kiedy:

- ustawiony został programator czasu wyłączenia (TIMER OFF)
- funkcje FRESH, SWING, TURBO, ECO lub SILENCE zostały wyłączone.

“” podczas odszraniania

“” po załączeniu funkcji grzania 8°C

“” załączona funkcja Active Clean (dla modeli typu inwerter) podczas funkcji samoczyszczenia (dla modeli o stałej prędkości)

Objaśnienie  
wyświetlanych  
kodów



## Zakres temperatury pracy

Jeżeli klimatyzator będzie używany w warunkach spoza tych zakresów, zadziałają zabezpieczenia ograniczające optymalną wydajność urządzenia.

## Typ inwerterowy

	Tryb CHŁODZENIA	Tryb GRZANIA	Tryb OSUSZANIA
Temperatura w pomieszczeniu	17°C - 32°C (62°F - 90°F)	0°C - 30°C (32°F - 86°F)	10°C - 32°C (50°F - 90°F)
Temperatura zewnętrzna	0°C - 50°C (32°F - 122°F)	-15°C - 24°C (5°F - 75°F)	0°C - 50°C (32°F - 122°F)
	-15°C - 50°C (5°F - 122°F) (dla modeli z układem chłodzenia w niskich temperaturach)		
	0°C - 52°C (32°F - 126°F) (specjalne modele tropikalne)		0°C - 52°C (32°F - 126°F) (specjalne modele tropikalne)

### DLA JEDNOSTEK Z DODATKOWĄ NAGRZEWNICĄ ELEKTRYCZNĄ

Jeżeli temperatura zewnętrzna spadnie poniżej 0°C (32°F), zdecydowanie zalecamy pozostawienie urządzenia podłączonego do zasilania przez cały czas, dla zapewnienia stabilnej, nieprzerwanej pracy.

## Typ o stałej prędkości

	Tryb CHŁODZENIA	Tryb GRZANIA	Tryb OSUSZANIA
Temperatura w pomieszczeniu	17°C-32°C (62°F-90°F)	0°C-30°C (32°F-86°F)	10°C-32°C (50°F-90°F)
Temperatura zewnętrzna	18°C-43°C (64°F-109°F)	-7°C-24°C (19°F-75°F)	11°C-43°C (52°F-109°F)
	-7°C-43°C (19°F-109°F) (dla modeli z układem chłodzenia w niskich temperaturach)		18°C-43°C (64°F-109°F)
	18°C-52°C (64°F-126°F) (specjalne modele tropikalne)		18°C-52°C (64°F-126°F) (specjalne modele tropikalne)

**UWAGA:** Wilgotność względna w pomieszczeniu nie powinna przekraczać 80%. Jeżeli klimatyzator pracuje w warunkach wyższej wilgotności, na jego powierzchni może tworzyć się kondensacja. Prosimy ustawić żaluzje sterujące nawiewem w pionie pod maksymalnym kątem (pionowo do podłogi) oraz ustawić najwyższy bieg wentylatora.

### Aby jeszcze bardziej zoptymalizować wydajność urządzenia, należy:

- Nie pozostawiać otwartych drzwi i okien
- Ograniczyć zużycie energii, korzystając z funkcji PROGRAMATORA czasu WŁ. i WYŁ.
- Nie blokować wlotów i wylotów powietrza
- Regularnie sprawdzać i czyścić filtry powietrza

Niniejsza instrukcja nie zawiera opisu obsługi pilota. Nie wszystkie opisywane tu funkcje dostępne są dla zakupionego urządzenia. Prosimy sprawdzić panel wyświetlacza oraz pilota, dołączonego do zakupionego urządzenia.

## Pozostałe funkcje

- **Auto-Restart** (niektóre modele)  
W przypadku zaniku zasilania, urządzenie automatycznie przywróci poprzednie ustawienia po powrocie zasilania.
- **Funkcja antypleśniowa** (niektóre modele)  
Po wyłączeniu urządzenia pracującego w trybie CHŁODZENIA, AUTO (CHŁODZENIE) lub OSUSZANIA, klimatyzator będzie kontynuował pracę z bardzo niską wydajnością, w celu osuszenia skroplonej wody i uniknięcia rozwoju pleśni.
- **Sterowanie bezprzewodowe** (niektóre modele)  
Sterowanie bezprzewodowe umożliwia obsługę klimatyzatora za pomocą telefonu komórkowego i połączenia bezprzewodowego. Dostęp do urządzenia USB, wymiana i serwis, mogą być wykonywane wyłącznie przez wykwalifikowany personel.
- **Zapamiętanie ustawienia żaluzji** (niektóre modele)  
Podczas włączania urządzenia, żaluzje powrócą automatycznie do wcześniej ustawionej pozycji.
- **Funkcja Active Clean**
  - Technologia ActiveClean usuwa brud, pleśń i tłuszcze, mogące generować nieprzyjemne zapachy w przypadku nawarstwiania się ich na powierzchni wymiennika, automatycznie zamrażając i następnie błyskawicznie rozmrażając szron. Działanie funkcji potwierdza sygnał dźwiękowy „pi-pi”. Funkcja Active Clean wspomaga produkcję skroplin dla zwiększenia efektu czystości, dodatkowo nawiewane jest chłodne powietrze. Po zakończeniu czyszczenia, wewnętrzny strumień ciepłego powietrza osusza wymiennik, zapobiegając rozwojowi bakterii i utrzymując wnętrze w czystości.
  - Po załączeniu tej funkcji, na wyświetlaczu jednostki wewnętrznej pojawi się wskaźnik „CL”. Po upływie od 20 do 45 minut, urządzenie wyłączy się automatycznie i funkcja Active Clean zostanie anulowana.

- **Funkcja Breeze Away** (niektóre modele)  
Ta funkcja pozwala ograniczyć bezpośredni nawiew powietrza na użytkowników, zapewniając delikatny i komfortowy chłód.
- **Wykrywanie wycieku czynnika** (niektóre modele)  
W przypadku wykrycia wycieku czynnika chłodniczego, jednostka wewnętrzna automatycznie wyświetli kod „EL0C”.
- **Program nocny (funkcja SLEEP)**  
Program SLEEP pozwala ograniczyć zużycie energii w nocy, podczas snu (kiedy niepotrzebne są te same ustawienia temperatury dla utrzymania komfortu). Funkcję można uruchomić wyłącznie za pomocą pilota. Funkcja niedostępna w trybie WENTYLACJI i OSUSZANIA.  
Naciśnij przycisk SLEEP przed pójściem spać. W trybie CHŁODZENIA, urządzenie zwiększy temperaturę o 1°C (2°F) po upływie godziny i o kolejny 1°C (2°F) po następnej godzinie. W trybie GRZANIA, urządzenie zmniejszy temperaturę o 1°C (2°F) po upływie godziny i o kolejny 1°C (2°F) po następnej godzinie.  
Nowa temperatura będzie utrzymywana przez 8 godzin, następnie urządzenie wyłączy się automatycznie.

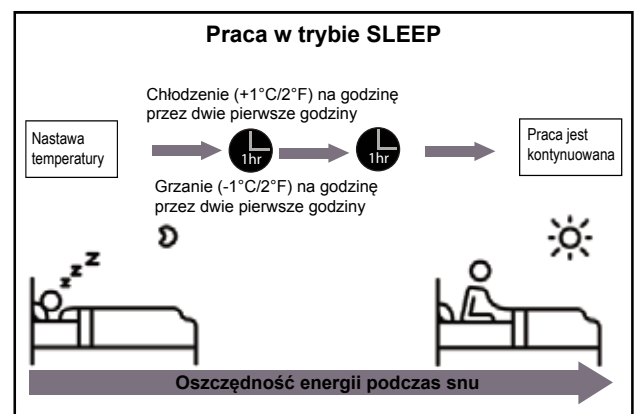

## UWAGA:

Funkcje niedostępne w systemach klimatyzacji multi-split: Active Clean, Silence, Breeze Away, wykrywanie wycieku czynnika oraz funkcja ECO.

## • Sterowanie kierunkiem nawiewu

### Regulacja nawiewu powietrza

Po załączeniu urządzenia, użyj przycisku **SWING/DIRECT**, aby ustawić kierunek (kąąt pionowy) nawiewu powietrza. Szczegółowe informacje dostępne są w instrukcji pilota.

### UWAGI DOTYCZĄCE USTAWIENIA ŻALUZJI

Podczas pracy w trybie CHŁODZENIA lub OSUSZANIA, nie ustawiaj żaluzji w pionie na dłuższy czas. Może to spowodować skraplanie się pary wodnej na żaluzjach i ściekanie jej na podłogę i meble.

Skierowanie strumienia powietrza w dół podczas pracy w trybie CHŁODZENIA lub GRZANIA może zredukować wydajność urządzenia, z powodu ograniczonego przepływu powietrza.

### Ustawianie kierunku nawiewu w poziomie

Kierunek nawiewu w poziomie należy ustawić ręcznie. W tym celu ręcznie przestaw dźwignię deflektora (patrz Rys. B) i ustaw go na żądanej pozycji. W niektórych modelach, poziomy kierunek nawiewu można ustawić za pomocą pilota. Szczegółowe informacje dostępne są w instrukcji pilota.

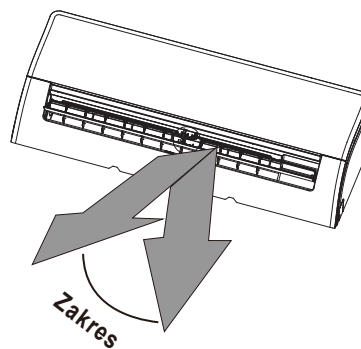

**UWAGA:** Nie przestawiaj żaluzji ręcznie. W ten sposób żaluzje utracą synchronizację. W takiej sytuacji, zatrzymaj urządzenie, odłącz je od zasilania na kilka sekund, następnie załącz je ponownie. Kąt ustawienia zostanie wyzerowany i żaluzje uruchomią się ponownie.

Rys. A



### UWAGA

Nie wkładaj palców w otwory wlotowe i wylotowe powietrza. Wentylator pracujący z dużą prędkością wewnątrz urządzenia, może spowodować obrażenia.

## Obsługa manualna (bez pilota)

# 2

### UWAGA

Przycisk sterowania ręcznego przeznaczony jest wyłącznie do celów testowych i sytuacji awaryjnych. Prosimy korzystać z tej funkcji tylko w przypadku zgubienia pilota lub gdy jest to absolutnie konieczne. Aby przywrócić normalny tryb pracy, użyj pilota do uruchomienia urządzenia.

Procedura ręcznego sterowania urządzeniem:

1. Otwórz przedni panel jednostki wewnętrznej.
2. Znajdź przycisk sterowania ręcznego MANUAL CONTROL z prawej strony wyświetlacza.
3. Naciśnij raz przycisk MANUAL CONTROL aby załączyć tryb wymuszonej pracy automatycznej.
4. Naciśnij przycisk MANUAL CONTROL ponownie aby załączyć tryb WYMUSZONEGO CHŁODZENIA.
5. Naciśnij przycisk MANUAL COTROL trzeci raz aby wyłączyć urządzenie.
6. Zamknij przedni panel.

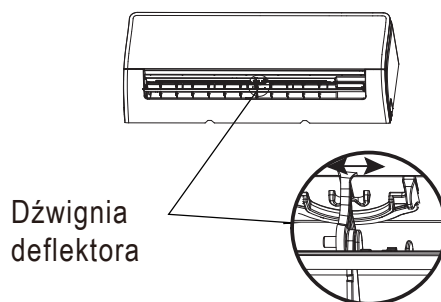

Rys. B

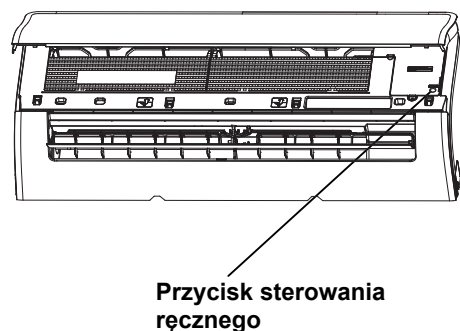

# Pielęgnacja i konserwacja

# 3

## Czyszczenie jednostki wewnętrznej



### PRZED PRZYSTĄPIENIEM DO CZYSZCZENIA LUB KONSERWACJI

PRZED PRZYSTĄPIENIEM DO CZYSZCZENIA LUB SERWISOWANIA KLIMATYZATORA NALEŻY ZAWSZE WYŁĄCZYĆ URZĄDZENIE I ODŁĄCZAĆ JE OD ZASILANIA.



### UWAGA

Do czyszczenia używaj wyłącznie miękkiej, suchej ściereczki. W przypadku silnego zabrudzenia, użyj ściereczki zwilżonej w ciepłej wodzie.

- Do czyszczenia urządzenia **nie wolno** używać środków chemicznych lub ściereczek nasączonych chemikaliami.
- Nie używaj benzyny, rozcieńczalnika, proszków ściernych lub innych podobnych środków czyszczących. Substancje te mogą spowodować spękania i deformację powierzchni z tworzywa sztucznego.
- Do czyszczenia przedniego panelu nie używaj wody o temperaturze przekraczającej 40°C (104°F). Może to spowodować deformację i przebarwienia na panelu.

**UWAGA:** Wciśnij jednocześnie na jedną sekundę przyciski MODE i SWING na pilocie aby otworzyć deflektor pod kątem ułatwiającym czyszczenie.

## Czyszczenie filtra powietrza

Zatkany filtr powietrza zmniejsza wydajność chłodzenia klimatyzatora i ponadto może spowodować uszczerbek na twoim zdrowiu. Czyść filtr co dwa tygodnie.

1. Podnieś przedni panel jednostki wewnętrznej.
2. Naciśnij na wgłębienie na końcu filtra aby poluzować zaczepy, następnie unieś go w górę i pociągnij do siebie.
3. Wyciągnij filtr.
4. Jeżeli filtr wyposażony jest we wkład odświeżający powietrze, należy go odpiąć z dużego filtra. Wyczyść wkład odświeżający za pomocą przenośnego odkurzacza.
5. Wyczyść duży filtr ciepłą wodą z mydłem. Upewnij się, że używasz łagodnego detergentu.

6. Wypłucz filtr pod czystą wodą, a następnie usuń nadmiar wody.
7. Pozostaw do wyschnięcia w suchym i chłodnym miejscu z dala od światła słonecznego.
8. Po wysuszeniu filtra, przymocuj wkład odświeżający powietrze do dużego filtra, a następnie wsuń całość do jednostki wewnętrznej.
9. Zamknij przedni panel jednostki.

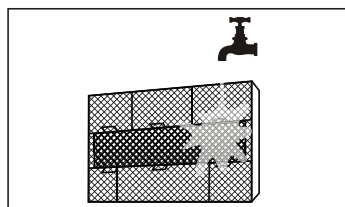
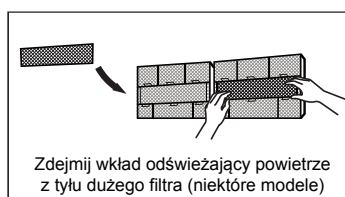
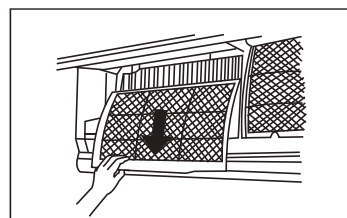
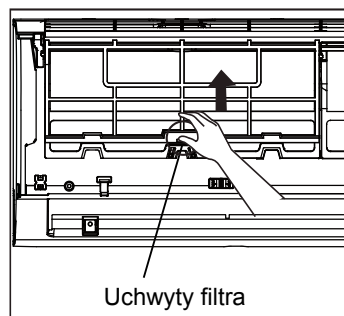

### UWAGA

Nie dotykaj (plazmowego) filtra odświeżającego powietrze przez co najmniej 10 minut po wyłączeniu zasilania urządzenia.

## UWAGA

- Przed przystąpieniem do wymiany lub czyszczenia filtra należy zatrzymać pracę urządzenia i odłączyć je od źródła zasilania.
- Podczas wyjmowania filtra nie wolno dotykać metalowych części wewnątrz jednostki. Ostre, metalowe krawędzie mogą spowodować obrażenia. Wnętrza klimatyzatora nie wolno czyścić wodą. Może to zniszczyć izolację i spowodować porażenie prądem.
- Nie wystawiaj filtra na bezpośrednie działanie promieni słonecznych. Może to spowodować obkurczenie filtra.

## Przypomnienie dla filtra (opcja)

### Funkcja przypomnienia o czyszczeniu filtra

Po upływie 240 godzin pracy, na wyświetlaczu jednostki wewnętrznej zostanie wyświetlony pulsujący symbol „CL”. Funkcja ta ma na celu przypomnienie o konieczności wyczyszczenia filtra. Po 15 sekundach przywrócony zostanie poprzedni widok wyświetlacza.

Aby wyłączyć sygnalizację, naciśnij 4 razy przycisk LED na pilocie lub 3 razy przycisk ręcznego sterowania na panelu jednostki. Jeżeli funkcja nie zostanie wyzerowana, wskaźnik „CL” będzie ponownie pulsował po załączeniu urządzenia.

### Funkcja przypomnienia o wymianie filtra

Po upływie 2880 godzin pracy, na wyświetlaczu jednostki wewnętrznej zostanie wyświetlony pulsujący symbol „nF”. Funkcja ta ma na celu przypomnienie o konieczności wymiany filtra. Po 15 sekundach przywrócony zostanie poprzedni widok wyświetlacza.

Aby wyłączyć sygnalizację, naciśnij 4 razy przycisk LED na pilocie lub 3 razy przycisk ręcznego sterowania na panelu jednostki. Jeżeli funkcja nie zostanie wyzerowana, wskaźnik „nF” będzie ponownie pulsował po załączeniu urządzenia.

## UWAGA

- Konserwacja i czyszczenie jednostki zewnętrznej powinny być wykonywane przez autoryzowanego dystrybutora lub punkt serwisowy.
- Wszelkie naprawy jednostki muszą być wykonywane przez autoryzowanego dystrybutora lub punkt serwisowy.

## Konserwacja – dłuższa przerwa w użytkowaniu

Jeżeli przewidujesz dłuższą przerwę w pracy urządzenia, wykonaj następujące czynności:

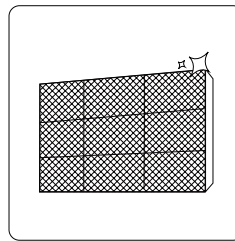

Wyczyść wszystkie filtry

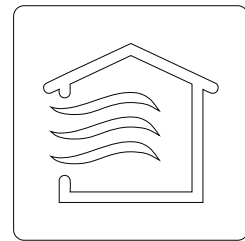

Załącz pracę w trybie WENTYLACJI aż do całkowitego osuszenia jednostki

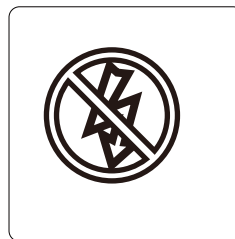

Wyłącz jednostkę i odłącz ją od źródła zasilania

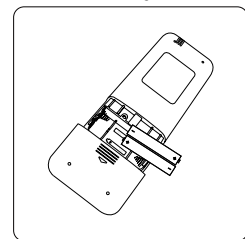

Wymij baterie z pilota

## Konserwacja – inspekcja przed sezonem

Po długiej przerwie w pracy urządzenia lub przed rozpoczęciem okresu częstego użytkowania, należy wykonać następujące czynności:

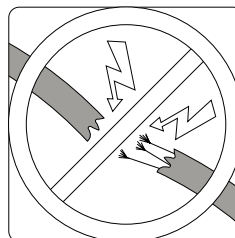

Sprawdź stan przewodów

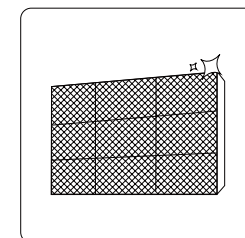

Wyczyść wszystkie filtry



Sprawdź szczelność instalacji

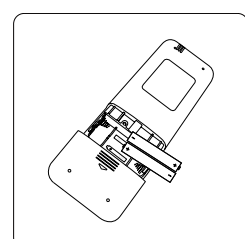

Wymień baterie

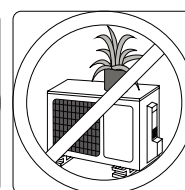
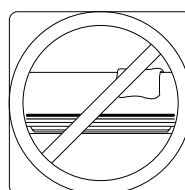

Upewnij się, że wlot i wylot powietrza nie są zablokowane

# Wskazówki dotyczące rozwiązywania problemów

# 4

## ŚRODKI BEZPIECZEŃSTWA

W przypadku wystąpienia KTÓREJKOLWIEK z poniższych sytuacji, należy natychmiast wyłączyć urządzenie!

- Przewód zasilający jest uszkodzony lub wyjątkowo się nagrzał.
- Czuć zapach spalenizny.
- Z urządzenia dochodzą głośne lub nieprawidłowe dźwięki.
- Często dochodzi do przepalenia bezpiecznika lub załączenia zabezpieczenia.
- Woda lub inne przedmioty przedostały się do wnętrza jednostki; woda wycieka z urządzenia.

**NIE PRÓBUJ NAPRAWIAĆ TYCH USTEREK SAMODZIELNIE! NALEŻY NATYCHMIAST SKONTAKTOWAĆ SIĘ Z AUTORYZOWANYM PUNKTEM SERWISOWYM!**

## Typowe problemy

Poniższe problemy nie są usterkami i w większości przypadków nie wymagają naprawy.

Problem	Możliwa przyczyna
Jednostka nie uruchamia się po naciśnięciu przycisku WŁ./WYŁ.	Jednostka wyposażona jest w zabezpieczenie przeciążeniowe, które uniemożliwia jej ponowne załączenie przez 3 minuty od wyłączenia.
Jednostka przełącza się z pracy w trybie CHŁODZENIE/GRZANIE na tryb WENTYLACJI	Jednostka może zmienić swoje ustawienia aby uniknąć oblodzenia wymiennika. Kiedy temperatura wzrośnie, jednostka ponownie pruchomi pracę w poprzednio wybranym trybie. Osiągnięto punkt nastawy, w którym jednostka zatrzymuje pracę sprężarki. Urządzenie wznowi pracę kiedy temperatura ulegnie ponownym wahaniom.
Jednostka wewnętrzna emituje białą parę	W przypadku wysokiej wilgotności występuje większa różnica temperatur pomiędzy powietrzem w pomieszczeniu a powietrzem klimatyzowanym, co może spowodować emisję białej pary.
Jednostki wewnętrzna i zewnętrzna emitują białą parę	Kiedy jednostka zostanie ponownie uruchomiona w trybie GRZANIA po zakończeniu cyklu odszraniania, może być emitowana biała para z powodu wilgoci pochodzącej z procesu odszraniania.
Głośna praca jednostki wewnętrznej	Powrotowi żaluzji na wylocie powietrza do początkowego ustawienia, może towarzyszyć szum powietrza. Po pracy w trybie GRZANIA, z urządzenia może dochodzić skrzypienie wywołane rozszerzaniem i kurczeniem się elementów jednostki wykonanych z tworzywa sztucznego.
Jednostki wewnętrzna i zewnętrzna emitują hałas	Niskie syczenie słyszalne podczas pracy: jest to normalne działanie, spowodowane przepływem czynnika chłodniczego w instalacjach obu jednostek. Niskie syczenie słyszalne przy uruchomieniu urządzenia, zatrzymaniu pracy lub podczas odszraniania: jest to normalny dźwięk, spowodowany zatrzymaniem przepływu czynnika lub zmiany kierunku jego przepływu. Trzaski: rozszerzanie i kurczenie się elementów z tworzywa sztucznego i metalu, spowodowane zmianami temperatury podczas pracy.

Problem	Możliwa przyczyna
Jednostka zewnętrzna emituje hałas	Jednostka emituje różne dźwięki w zależności od aktualnego trybu pracy.
Z jednostki wewnętrznej lub zewnętrznej wydobywa się kurz	Podczas długich okresów przestoju w jednostce może gromadzić się kurz, który zostanie wydmuchany po uruchomieniu urządzenia. Zjawisko to można ograniczyć osłaniając urządzenie na czas dłuższych okresów przestoju.
Klimatyzator emituje nieprzyjemne zapachy	Urządzenie może pochłaniać zapachy z otoczenia (takie jak zapach mebli, gotowanych potraw, dym papierosowy itd.), które będą emitowane podczas pracy. Filtre klimatyzatora pokryły się pleśnią i wymagają czyszczenia.
Wentylator jednostki zewnętrznej nie pracuje	Podczas pracy, prędkość wentylatora jest kontrolowana w celu optymalizacji działania urządzenia.
Praca klimatyzatora jest nieregularna, nieprzewidywalna lub urządzenie nie reaguje na polecenia	Zakłócenia powodowane przez wzmacniacze i wieże telefonii komórkowej mogą powodować nieprawidłowe działanie urządzenia. W takim przypadku należy: <ul style="list-style-type: none"> <li>• Odłączyć urządzenie od źródła zasilania i podłączyć je ponownie.</li> <li>• Nacisnąć przycisk ON / OFF pilota aby zrestartować pracę.</li> </ul>

**UWAGA:** Jeśli problem nie ustąpi, należy skontaktować się z dystrybutorem lub najbliższym centrum obsługi klienta. Przedstaw szczegółowy opis usterki urządzenia oraz podaj numer modelu.

## Wykrywanie i usuwanie usterek

W przypadku wystąpienia problemu, prosimy sprawdzić poniższe punkty przed skontaktowaniem się z serwisem.

Problem	Możliwa przyczyna	Rozwiązanie
Niska wydajność chłodzenia	Nastawa temperatury może być wyższa od temp. w pomieszczeniu	Ustaw niższą temperaturę
	Wymiennik ciepła jednostki wewn. lub zewn. jest brudny	Wyczyść wymiennik ciepła
	Filtr powietrza jest brudny	Zdemontuj filtr i wyczyść go zgodnie z instrukcjami
	Wlot lub wylot powietrza jest zablokowany	Wyłącz urządzenie, usuń przyczynę blokady i ponownie załącz urządzenie
	Drzwi i okna są otwarte	Upewnij się, że wszystkie drzwi i okna zostały zamknięte na czas pracy urządzenia
	Światło słoneczne generuje nadmierne ciepło	Zamknij i zasłoń okna w ciepłych okresach oraz podczas wysokiego nasłonecznienia
	Istnieje zbyt wiele źródeł ciepła w pomieszczeniu (ludzie, komputery, sprzęt elektroniczny, itp.)	Zmniejsz liczbę źródeł ciepła
	Mała ilość czynnika na skutek nieszczelności lub długiego użytkowania	Sprawdź, czy nie ma wycieków, napraw nieszczelność (w razie potrzeby) i uzupełnij czynnik chłodniczy
Aktywna funkcja SILENCE (funkcja opcjonalna)	Funkcja SILENCE może ograniczać wydajność urządzenia w wyniku redukcji częstotliwości pracy. Wyłącz funkcję SILENCE.	



Problem	Możliwa przyczyna	Rozwiązanie
<b>Urządzenie nie działa</b>	Awaria zasilania	Poczekaj na przywrócenie zasilania
	Urządzenie jest wyłączone	Włącz zasilanie
	Przepalony bezpiecznik	Wymień bezpiecznik
	Zużyte baterie pilota	Wymień baterie
	Załączenie 3-minutowego zabezpieczenia jednostki	Poczekaj trzy minuty od załączenia jednostki
	Aktywny programator	Wyłącz programator
<b>Urządzenie często załącza się i wyłącza</b>	Ilość czynnika chłodzącego w układzie jest za duża lub za mała	Sprawdź szczelność instalacji i uzupełnij ilość czynnika
	Do instalacji dostał się niesprężony gaz lub wilgoć	Opróżnij i ponownie naładuj układ czynnikiem chłodniczym
	Sprężarka jest uszkodzona	Wymień sprężarkę
	Za wysokie lub zbyt niskie ciśnienie	Zamontuj presostat do regulacji ciśnienia
<b>Niewystarczająca wydajność grzania</b>	Temperatura zewnętrzna jest bardzo niska	Użyj pomocniczego urządzenia grzewczego
	Chłodne powietrze dostaje się przez drzwi i okna	Upewnij się, że wszystkie drzwi i okna są zamknięte podczas pracy urządzenia
	Mała ilość czynnika na skutek nieszczelności lub długiego użytkowania	Sprawdź szczelność, usuń przyczynę wycieku (jeśli to konieczne) i uzupełnij czynnik
<b>Kontrolki nieprzerwanie pulsują</b> <b>Na panelu wyświetlacza jednostki wewnętrznej pojawia się kod błędu:</b> • E(x), P(x), F(x) • EH(xx), EL(xx), EC(xx) • PH(xx), PL(xx), PC(xx)	<p>Klimatyzator może wyłączyć się lub kontynuować bezpieczną pracę. Jeżeli kontrolki nadal pulsują lub pojawią się kody błędów, należy odczekać około 10 minut. Problem może rozwiązać się sam.</p> <p>W przeciwnym razie, należy odłączyć klimatyzator od źródła zasilania, a następnie podłączyć go ponownie. Uruchom klimatyzator.</p> <p>Jeśli problem będzie się powtarzał, należy odłączyć urządzenie od zasilania i skontaktować się z najbliższym punktem serwisowym.</p>	

**UWAGA:** Jeśli problem nie ustąpi po wykonaniu powyższych weryfikacji, należy natychmiast wyłączyć urządzenie i skontaktować się z autoryzowanym centrum serwisowym.

# Wytyczne odnośnie utylizacji w Europie

5

Urządzenie zawiera czynnik chłodniczy i inne potencjalnie niebezpieczne materiały. przy utylizacji urządzenia przepisy prawa wymagają specjalnej zbiórki i uzdatniania odpadów. **NIE** utylizować produktu jako odpadów z gospodarstwa domowego ani niesortowanych odpadów komunalnych.

Do utylizacji urządzenia zastosowanie mają poniższe opcje:

- Utylizować we wskazanym zakładzie zajmującym się zbiórką komunalnych odpadów elektronicznych.
- Przy kupnie nowego urządzenia, sprzedawca odbierze nieodpłatnie stare urządzenie.
- Producent odbierze nieodpłatnie stare urządzenie.
- Urządzenie można sprzedać certyfikowanym sprzedawcom złomu.

## ! UWAGA

Utylizacja urządzenia w lasach lub innym środowisku naturalnym stanowi zagrożenie dla zdrowia i jest szkodliwa dla środowiska. Niebezpieczne substancje mogą wyciekać do wód gruntowych i przedostać się do łańcucha pokarmowego.

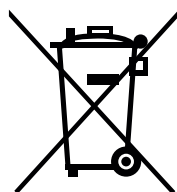

# Instrukcja Sterownika RG10

# 6

## Specyfikacje sterownika

Model	RG10A(B2S)/BGEF, RG10A(B2S)/BGEFU1, RG10A1(B2S)/BGEF, RG10A2(B2S)/BGEFU1, RG10A2(B2S)/BGCEFU1, RG10A2(B2S)/BGCEF, RG10A10(B2S)/BGEF.
Napięcie znamionowe	3.0V (suche baterie R03/LR03×2)
Zasięg sygnału	8m
Środowisko pracy	-5°C~60°C(23°F~140°F)

## Przewodnik szybkiego uruchomienia

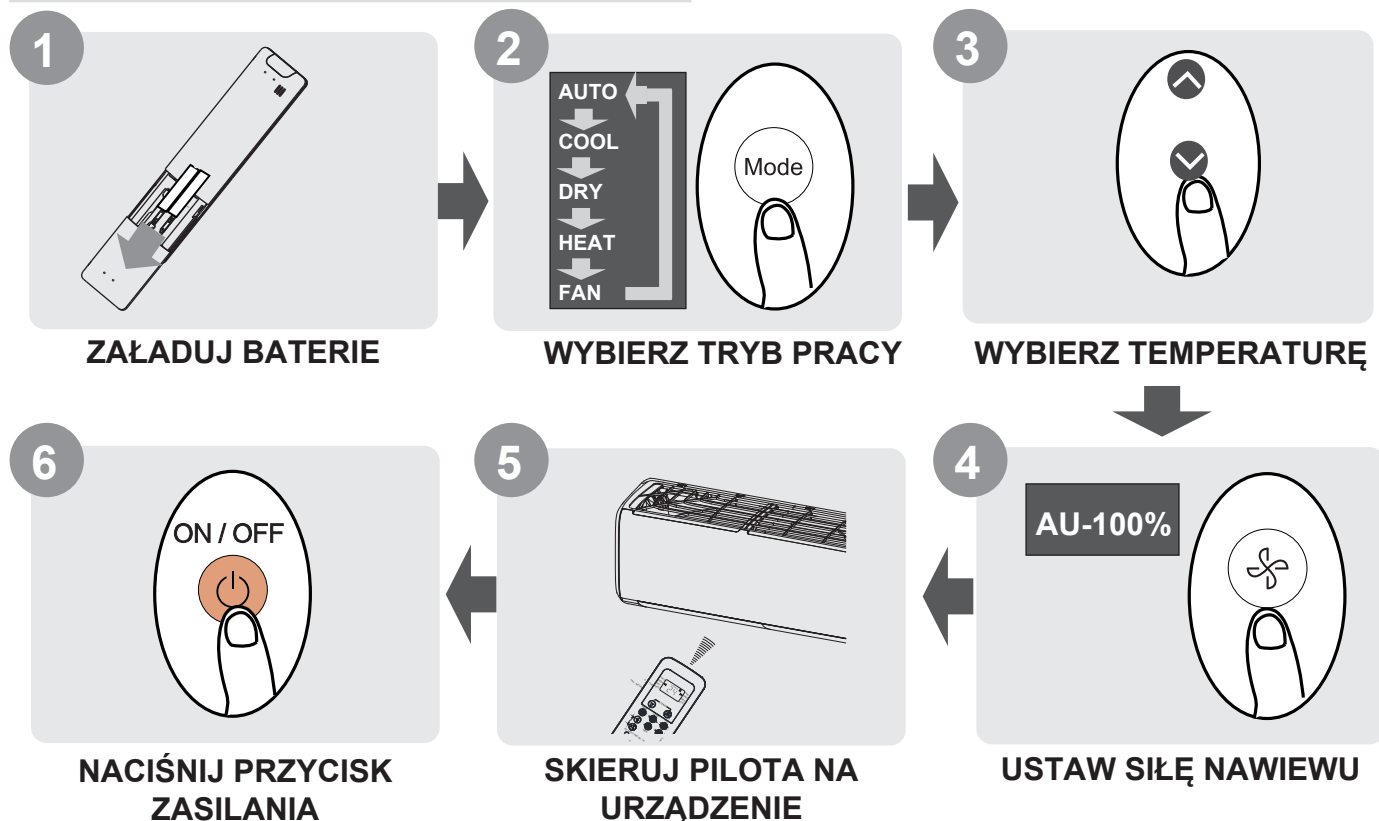

### JAK DZIAŁA DANA FUNKCJA?

Odnieś się do rozdziałów **Obsługa podstawowych funkcji** oraz **Obsługa zaawansowanych funkcji** w celu uzyskania szczegółowych informacji na temat obsługi klimatyzatora.

### SPECJALNE UWAGI

- Wygląd przycisków twojego pilota może nieznacznie różnić się od tutaj przedstawionych.
- Jeżeli jednostka wewnętrzna nie posiada danej funkcji, wciśnięcie przycisku takiej funkcji na pilocie nie przyniesie żadnego skutku.
- W przypadku dużych różnic w opisie funkcji między „Instrukcją obsługi pilota” i „Podręcznikiem użytkownika”, obowiązywać będzie treść „Podręcznik użytkownika”.

# Obsługa sterownika

## Montaż i wymiana baterii

Do klimatyzatora dołączono dwie baterie (niektóre modele). Prosimy o zainstalowanie baterii w pilocie przed użyciem.

1. Wysunąć tylną pokrywę pilota kierując ją w dół w celu odkrycia komory baterii.
2. Zainstalować baterie zwracając uwagę, aby dopasować bieguny (+) i (-) z symbolami wewnątrz komory.
3. Nasunąć tylną pokrywę na miejsce.

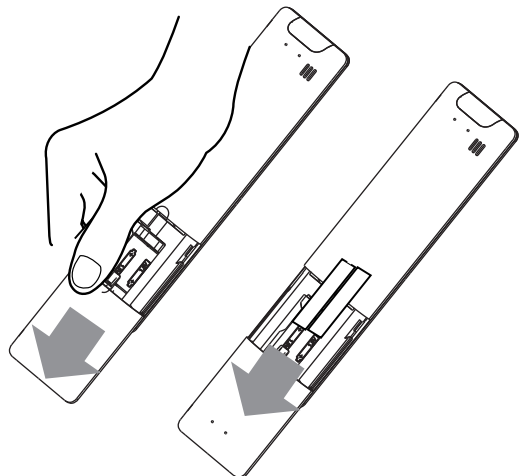

## ! UWAGI NA TEMAT BATERII

Dla celu zapewnienia optymalnego działania:

- Nie mieszać starych baterii z nowymi ani baterii różnych typów.
- Nie pozostawiać baterii w pilocie, jeśli nie planuje się używania urządzenia przez okres dłuższy niż 2 miesiące.



## UTYLIZACJA BATERII

Nie utylizować baterii razem z niesortowanymi odpadami komunalnymi. Prosimy o zapoznanie się z lokalnymi przepisami prawa dotyczącymi właściwej utylizacji baterii.

## WSKAZÓWKI NA TEMAT OBSŁUGI PILOTA

- Pilota należy używać w odległości do 8 metrów od jednostki.
- Jednostka wyemituje sygnał dźwiękowy po otrzymaniu sygnału z pilota.
- Zastony, inne materiały i bezpośrednie promienie słoneczne mogą zakłócać pracę odbiornika sygnału podczerwoni.
- Wyciągnąć baterie, jeśli pilot nie będzie używany przez okres dłuższy niż 2 miesiące.

## UWAGI NA TEMAT UŻYTKOWANIA PILOTA

Urządzenie powinno zapewniać zgodność z lokalnymi przepisami krajowymi.

- W Kanadzie, powinno być zgodne z CAN ICES-3(B)/NMB-3(B).
- W Stanach Zjednoczonych, urządzenie to jest zgodne z artykułem 15 zasad FCC. Działanie podlega dwóm warunkom:
  - (1) urządzenie nie może powodować szkodliwych zakłóceń oraz
  - (2) urządzenie musi przyjmować wszystkie zakłócenia, nawet te które mogą powodować niepożądane operacje.

To urządzenie zostało sprawdzone i uznane jako zgodne z limitami dla urządzenia cyfrowego klasy B, zgodnie z artykułem 15 zasad FCC. Limity te ustalono w celu zapewnienia odpowiedniej ochrony przed szkodliwymi zakłóceniami w instalacjach budynków mieszkalnych. Urządzenie to generuje, wykorzystuje i może promieniować energię o częstotliwości radiowej i w przypadku, gdy nie zostanie zainstalowane lub używane zgodnie z instrukcją, może powodować zakłócenia szkodliwe dla komunikacji radiowej. Nie można jednak zagwarantować, że w przypadku konkretnej instalacji zakłócenia nie wystąpią. Jeśli niniejsze urządzenie powoduje szkodliwe zakłócenia odbioru sygnału radiowego lub telewizyjnego, co można sprawdzić włączając je i wyłączając, zachęca się użytkownika do skorygowania zakłócenia za pomocą co najmniej jednego z następujących sposobów:

- Zmienić ustawienie lub położenie anteny odbiorczej.
- Zwiększyć odstęp pomiędzy urządzeniem a odbiornikiem.
- Podłączyć urządzenie do gniazdka będącego częścią innego obwodu niż ten, z którego zasilany jest odbiornik.
- Aby uzyskać pomoc, skonsultuj się z dystrybutorem lub doświadczonym technikiem radiowym/telewizyjnym.
- Zmiany lub modyfikacje, na które nie otrzymano wyraźnej zgody strony odpowiedzialnej za zgodność, mogą pozbawić użytkownika prawa do obsługi tego sprzętu.

# Przyciski i funkcje

Przed użyciem nowego klimatyzatora należy zapoznać się z obsługą pilota zdalnego sterowania. Poniżej zamieszczono zwięzłą instrukcję obsługi samego pilota. Instrukcje dotyczące obsługi klimatyzatora znajdują się w rozdziale „Obsługa podstawowych funkcji”.

**ON/OFF**  
Włącza lub wyłącza urządzenie.

**TEMP ^**  
Zwiększa temperaturę stopniowo o 1°C (1°F). Maks. temperatura to 30°C (86°F).  
**UWAGA:** Wciśnięcie jednocześnie przycisków ∨ i ^ na 3 sekundy spowoduje przełączenie jednostek temperatury między °C i °F.

**SET**  
Przełącza kolejno dostępne funkcje: świeżość (🌿) → tryb nocny (🌙) → Follow Me (👤) → tryb AP (📶) → świeżość  
Symbol wybranej funkcji będzie pulsować na wyświetlaczu. Naciśnij przycisk OK aby zatwierdzić wybór.

**TEMP ∨**  
Zmniejsza temperaturę stopniowo o 1°C (1°F). Min. temperatura to 16°C (60°F).

**BIEG WENTYLATORA**  
Wybór prędkości wentylatora, w kolejności: AU → 20% → 40% → 60% → 80% → 100%.

Za pomocą przycisków ^ lub ∨ można zwiększyć lub zmniejszyć prędkość stopniowo o 1%

**SWING**  
Uruchamia i zatrzymuje wachlowanie żaluzji w poziomie. Naciśnij i przytrzymaj przez 2 sekundy aby aktywować automatyczne wachlowanie żaluzji w pionie (niektóre modele).

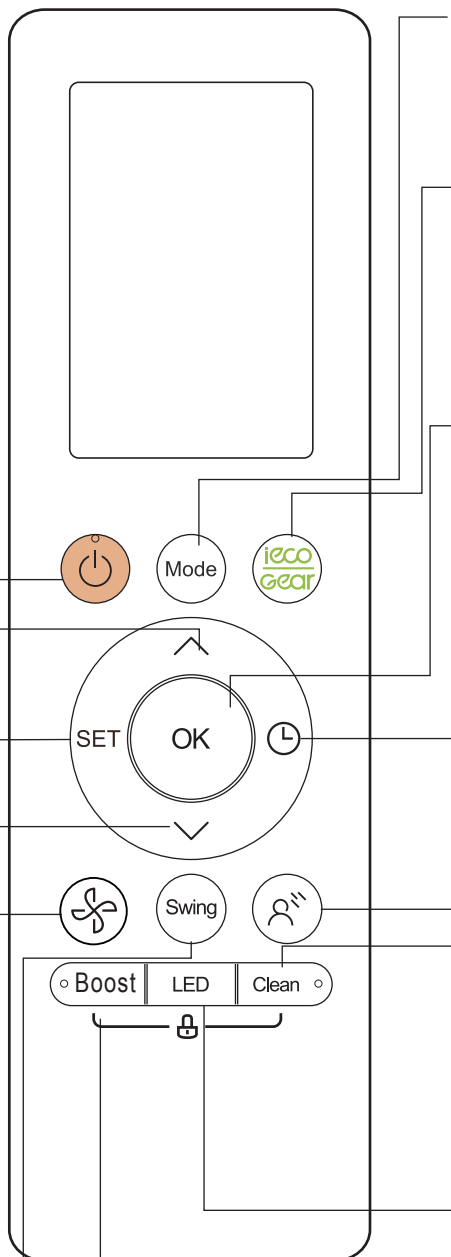

## MODE

Zmiana trybu pracy w kolejności:  
**AUTO** → **CHŁODZ.** → **OSUSZANIE** → **GRZANIE** → **WENTYLACJA**

## ECO/GEAR

Naciśnij ten przycisk aby załączyć tryb energooszczędny w kolejności:  
ECO → GEAR(75%) → GEAR(50%) → poprzednio ustawiony tryb → ECO ...

## OK

Służy do zatwierdzania wybranych funkcji

## PROGRAMATOR

Ustawianie czasu włączenia lub wyłączenia urządzenia

## Funkcja BREEZE AWAY

Zapobiega przed bezpośrednim nawiewem na użytkownika, zapewnia uczucie delikatnego chłodzenia.

**UWAGA:** Ta funkcja dostępna jest wyłącznie w trybie chłodzenia, wentylacji i osuszania.

## CLEAN

Służy do załączania/wyłączania funkcji samooczyszczenia lub aktywnego czyszczenia (w zależności od modelu, szczegółowe informacje dostępne są w Podręczniku użytkownika).

## LED

Załącza i wyłącza wyświetlacz LEDowy oraz sygnał dźwiękowy jednostki wewnętrznej (w zależności od modelu), zapewniając ciszę i komfort.

## BOOST

Umożliwia osiągnięcie przez jednostkę ustawionej temperatury w możliwie najkrótszym czasie.

**Model:** RG10A2(B2S)/BGEFU1

RG10A10(B2S)/BGEF(20-28°C/68-82°F)

RG10A(B2S)/BGEF, RG10A(B2S)/BGEFU1 (niedostępna funkcja „świeżość”)

RG10A2(B2S)/BGCEFU1, RG10A2(B2S)/BGCEF (Modele tylko CHŁODZĄCE; tryby AUTO i GRZANIE nie są dostępne)

**ON/OFF**  
Włącza lub wyłącza urządzenie.

**TEMP ^**  
Zwiększa temperaturę stopniowo o 1°C (1°F). Maks. temperatura to 30°C (86°F).  
UWAGA: Wciśnięcie jednocześnie przycisków ∨ i ^ na 3 sekundy spowoduje przełączenie jednostek temperatury między °C i °F.

**SET**  
Przełącza kolejno dostępne funkcje: Breeze Away (☁) → tryb nocny (🌙) → Follow Me (Ⓜ) → tryb AP (📶) → Breeze Away... Symbol wybranej funkcji będzie pulsować na wyświetlaczu. Naciśnij przycisk OK aby zatwierdzić wybór.

**TEMP ∨**  
Zmniejsza temperaturę stopniowo o 1°C (1°F). Min. temperatura to 16°C (60°F).

**BIEG WENTYLATORA**  
Wybór prędkości wentylatora, w kolejności: AU → 20% → 40% → 60% → 80% → 100%.

Za pomocą przycisków ^ lub ∨ można zwiększyć lub zmniejszyć prędkość stopniowo o 1%

**SWING**  
Uruchamia i zatrzymuje wachlowanie żaluzji w poziomie. Naciśnij i przytrzymaj przez 2 sekundy aby aktywować automatyczne wachlowanie żaluzji w pionie (niektóre modele).

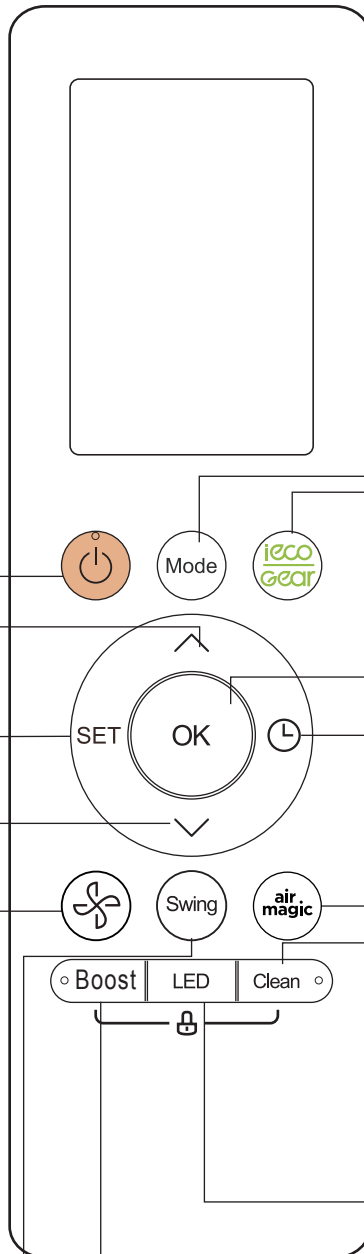

**MODE**  
Zmiana trybu pracy w kolejności:  
**AUTO**→**CHŁODZ.**→**OSUSZANIE**  
→**GRZANIE**→**WENTYLACJA**

**ECO/GEAR**  
Naciśnij ten przycisk aby załączyć tryb energooszczędny w kolejności:  
ECO → GEAR(75%) → GEAR(50%)  
→ poprzednio ustawiony tryb → ECO ...

**OK**  
Służy do zatwierdzania wybranych funkcji

**PROGRAMATOR**  
Ustawianie czasu włączenia lub wyłączenia urządzenia

**Funkcja FRESH**  
Służy do załączania i zatrzymywania funkcji „świeżość”.

**CLEAN**  
Służy do załączania/wyłączania funkcji samooczyszczenia lub aktywnego czyszczenia (w zależności od modelu, szczegółowe informacje dostępne są w Podręczniku użytkownika).

**LED**  
Załącza i wyłącza wyświetlacz LEDowy oraz sygnał dźwiękowy jednostki wewnętrznej (w zależności od modelu), zapewniając ciszę i komfort.

**BOOST**  
Umożliwia osiągnięcie przez jednostkę ustawionej temperatury w możliwie najkrótszym czasie.

**Model: RG10A1(B2S)/BGEF**

# Wskaźniki na wyświetlaczu pilota

Informacje pojawiają się na wyświetlaczu po załączeniu pilota.



## Uwaga:

Na rysunku przedstawiono wszystkie dostępne wskaźniki dla celów jasnej prezentacji. Podczas rzeczywistej pracy, na ekranie pilota wyświetlane są wyłącznie wskaźniki aktywnych funkcji.

# Obsługa podstawowych funkcji

## Podstawowa obsługa

**UWAGA!** Przed przystąpieniem do obsługi, upewnij się, że jednostka jest podłączona do zasilania.

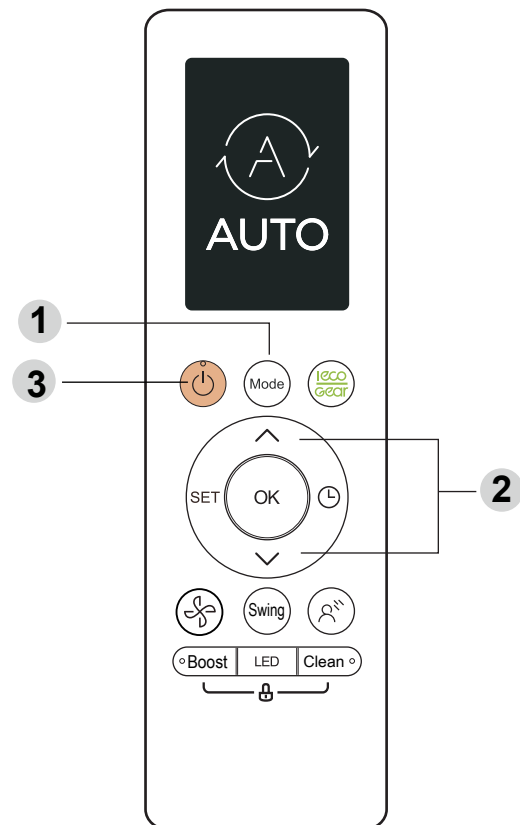

## Tryb CHŁODZENIA

1. Nacisnąć przycisk tryb [**MODE**] w celu wybrania trybu chłodzenia [**COOL**].
2. Ustawić żądaną temperaturę korzystając z przycisku **TEMP**  $\wedge$  lub **TEMP**  $\vee$
3. Nacisnąć przycisk **WENTYLATORA** w celu wybrania prędkości obrotów wentylatora w zakresie AU - 100%
4. Nacisnąć przycisk **ON/OFF** w celu włączenia jednostki.

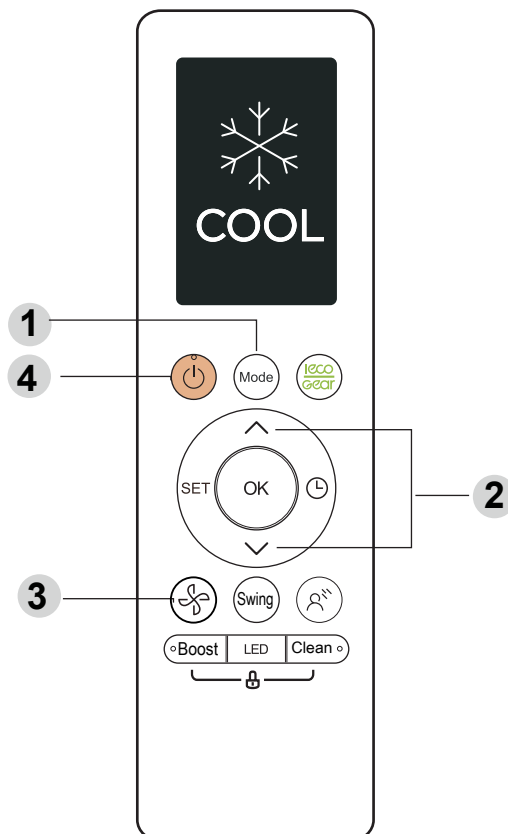

## NASTAWA TEMPERATURY

Zakres nastawy temperatury dla jednostek to 16-30°C (60-86°F) / 20-28°C (62-82°F).  
Temperaturę można zwiększać lub zmniejszać ze skokiem 1°C (1°F)

## Tryb AUTO

W trybie AUTO jednostka automatycznie wybierze tryb CHŁODZENIA, WENTYLACJI, GRZANIA lub OSUSZANIA, zależnie od ustawionej temperatury.

1. Nacisnąć przycisk tryb [**MODE**] w celu wybrania trybu automatycznego [**AUTO**].
2. Ustawić żądaną temperaturę korzystając z przycisku **TEMP**  $\wedge$  lub **TEMP**  $\vee$
3. Nacisnąć przycisk **ON/OFF** w celu włączenia jednostki.

**UWAGA:** W trybie AUTO nie można ustawić biegu wentylatora.



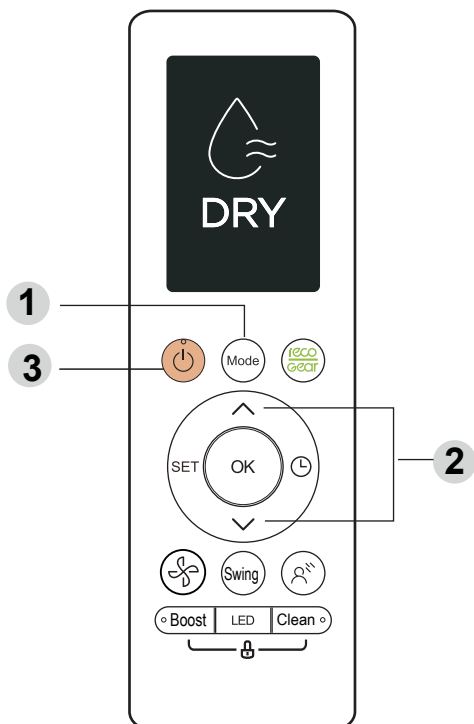

## Tryb OSUSZANIA

1. Nacisnąć przycisk tryb [**MODE**] w celu wybrania trybu osuszania [**DRY**].
2. Ustawić żadaną temperaturę korzystając z przycisku **TEMP**  $\wedge$  lub **TEMP**  $\vee$
3. Nacisnąć przycisk **ON/OFF** w celu włączenia jednostki.

**UWAGA:** W trybie OSUSZANIA nie można ustawić biegu wentylatora.

## Tryb WENTYLACJI

1. Nacisnąć przycisk tryb [**MODE**] w celu wybrania trybu wentylacji [**FAN**].
2. Nacisnąć przycisk **WENTYLATORA** w celu wybrania prędkości obrotów wentylatora w zakresie AU - 100%
3. Nacisnąć przycisk **ON/OFF** w celu włączenia jednostki.

**UWAGA:** Nie można ustawiać temperatury w trybie wentylacji. W rezultacie, na ekranie pilota nie pojawi się temperatura.

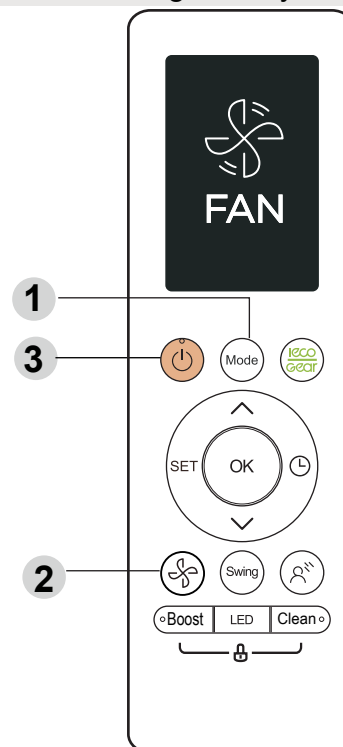

## Tryb GRZANIA

1. Nacisnąć przycisk tryb [**MODE**] w celu wybrania trybu grzania [**HEAT**].
2. Ustawić żadaną temperaturę korzystając z przycisku **TEMP**  $\wedge$  lub **TEMP**  $\vee$
3. Nacisnąć przycisk **WENTYLATORA** w celu wybrania prędkości obrotów wentylatora w zakresie AU - 100%
4. Nacisnąć przycisk **ON/OFF** w celu włączenia jednostki.

**UWAGA:** Spadek temperatury na zewnątrz może mieć negatywny wpływ na działanie funkcji ogrzewania. takich przypadkach zalecamy korzystanie z klimatyzatora razem z innymi urządzeniami grzewczymi.

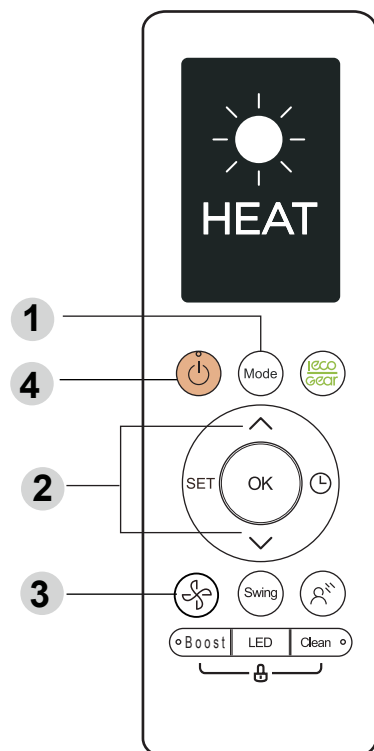

## Ustawianie PROGRAMATORA

**PROGRAMATOR CZASU WŁ./WYŁ.** – ustaw czas po upływie którego nastąpi automatyczne włączenie/wyłączenie klimatyzatora.

### Ustawianie PROGRAMATORA CZASU WŁĄCZENIA

Nacisnąć przycisk TIMER aby uruchomić sekwencję czasu WŁ.

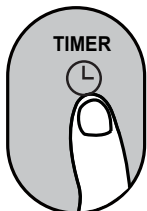

Nacisnąć kilka razy przycisk Temp. w górę lub w dół aby ustawić żądany czas włączenia jednostki.

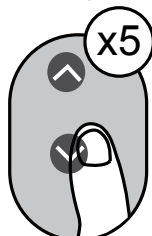

Skierować pilota na jednostkę i odczekać 1 s. Programator czasu WŁ. zostanie załączony.



### Ustawianie PROGRAMATORA CZASU WYŁĄCZENIA

Nacisnąć przycisk TIMER aby uruchomić sekwencję czasu WYŁ.

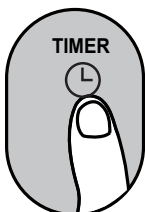

Nacisnąć kilka razy przycisk Temp. w górę lub w dół aby ustawić żądany czas wyłączenia jednostki.

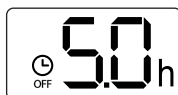
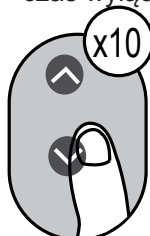

Skierować pilota na jednostkę i odczekać 1 s. Programator czasu WYŁ. zostanie załączony.



#### UWAGA:

- Przy nastawianiu funkcji PROGRAMATORA CZASU WŁ. LUB WYŁ. do 10 godzin, czas będzie stopniowo zwiększany o 30 minut za każdym naciśnięciem. Po 10 godzinach i do 24 godzin, czas będzie wzrastał stopniowo o 1 godzinę. (Na przykład: nacisnąć 5 razy aby ustawić 2,5 godz. oraz nacisnąć 10 razy aby ustawić 5 godz.) Po 24 godzinach programator powróci do wartości zerowej.
- Każdą z funkcji można wyłączyć ustawiając programator na „0.0 h”.

### Ustawianie PROGRAMATORA CZASU WŁ. I WYŁ. (przykład)

Należy pamiętać, że przedziały czasowe ustawione dla obu funkcji dotyczą godzin od bieżącej godziny.

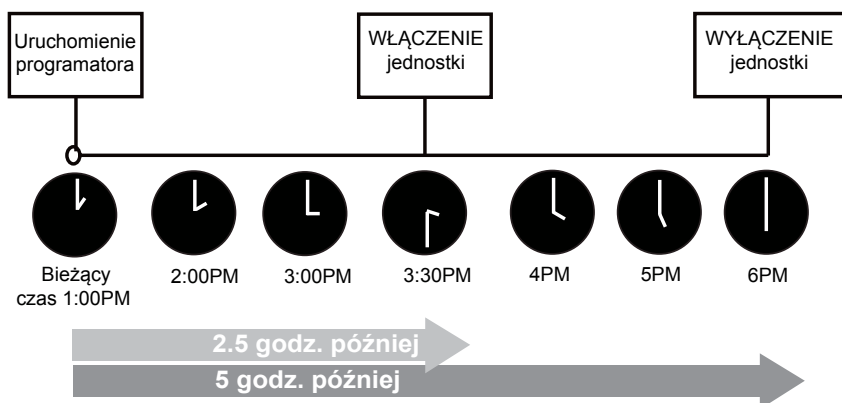
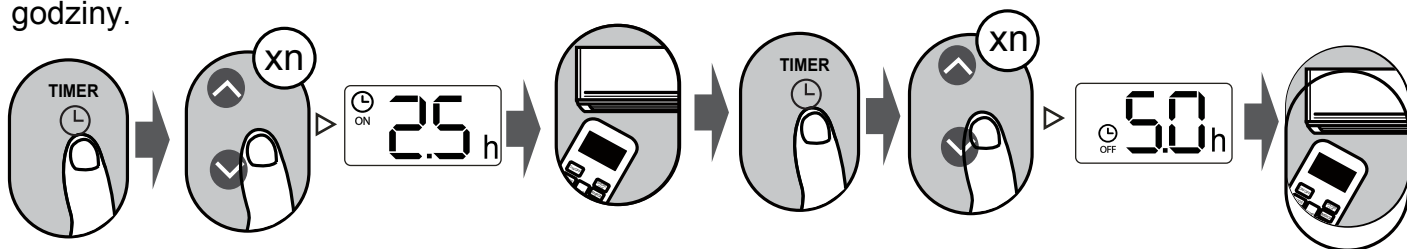

Przykład: jeżeli bieżący czas to 1:00 PM i programator zostanie ustawiony zgodnie z powyższymi wskazówkami, to jednostka włączy się po upływie 2,5 godz. (3:30 PM) i wyłączy o 6:00 PM.

# Obsługa zaawansowanych funkcji

## Funkcja wachlowania

Nacisnąć przycisk SWING

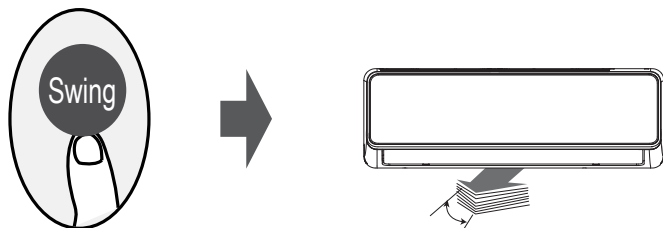

Po naciśnięciu przycisku SWING pozioma żaluzja rozpocznie automatyczne wachlowanie w górę i w dół.

Nacisnąć ponownie aby zatrzymać ruch żaluzji.

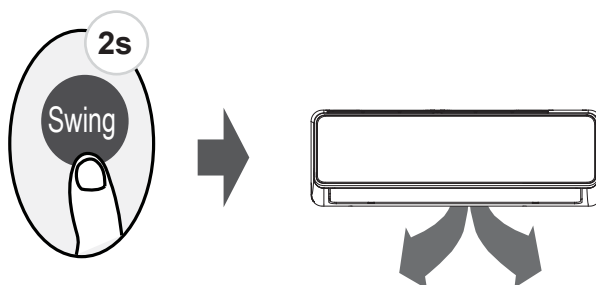

Wciśnięcie tego przycisku na ponad 2 sekundy załączy funkcję wachlowania żaluzji pionowej (w zależności od modelu).

## Kierunek nawiewu powietrza

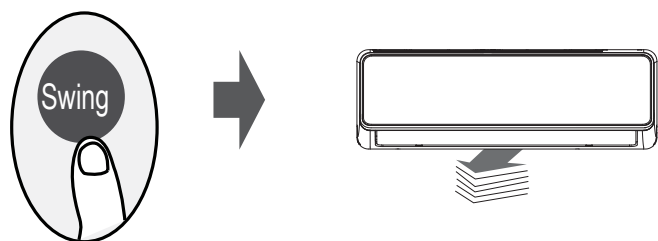

Każdorazowe naciśnięcie przycisku SWING zmienia kąt nawiewu powietrza. Dostępnych jest pięć ustawień. Naciskać przycisk aż do ustawienia wybranego kierunku nawiewu.

**UWAGA:** Po wyłączeniu urządzenia i wciśnięciu na jedną sekundę jednocześnie przycisków **MODE** i **SWING**, żaluzja otworzy się pod pewnym kątem, co znacznie ułatwi jej wyczyszczenie. Ponowne, jednoczesne wciśnięcie na jedną sekundę przycisków **MODE** i **SWING** wyzeruje położenie żaluzji (w zależności od modelu).

## WYŚWIETLACZ LED

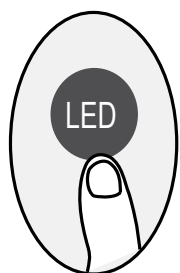

Nacisnąć przycisk LED

Nacisnąć ten przycisk w celu włączenia lub wyłączenia wyświetlacza na jednostce wewnętrznej.

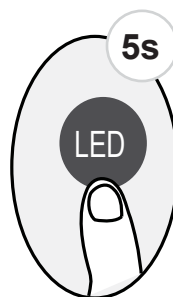

Wcisnąć ten przycisk na ponad 5 sekund (niektóre modele)

Wciśnięcie tego przycisku na ponad 5 sekund spowoduje wyświetlenie aktualnej temperatury w pomieszczeniu na jednostce wewnętrznej. Ponowne wciśnięcie na ponad 5 sekund przełączy widok ponownie na prezentację nastawy temperatury.

## Funkcja ECO/GEAR



Nacisnąć przycisk X-ECO aby przejść do trybu energooszczędnego w następującej kolejności:

ECO → GEAR(75%) → GEAR(50%) → Poprzednio ustawiony tryb  
→ ECO.....

Uwaga: Ta funkcja dostępna jest wyłącznie w trybie CHŁODZENIA.

### Działanie funkcji ECO:

Po naciśnięciu tego przycisku w trybie chłodzenia, pilot automatycznie wyreguluje temperaturę na 24°C / 75°F oraz prędkość wentylatora ustawi się na bieg automatyczny dla oszczędności energii (tylko dla nastawy temperatury poniżej 24°C / 75°F). Jeżeli ustawiona temperatura przekracza 24°C / 75°F, po naciśnięciu przycisku ECO, prędkość wentylatora zmieni się na bieg automatyczny a temperatura pozostanie bez zmian.

#### UWAGA:

Naciśnięcie przycisku ECO lub zmiana trybu lub ustawienie niższej temperatury niż 24°C / 75°F, zatrzyma działanie funkcji ECO.

Podczas pracy w trybie ECO, ustawiona temperatura wynosi 24°C / 75°F lub więcej, co może skutkować odczuciem niedostatecznego chłodu. W przypadku niekomfortowych warunków, nacisnąć ponownie przycisk ECO aby zakończyć działanie funkcji.

### Działanie funkcji GEAR:

Nacisnąć przycisk ECO/GEAR aby załączyć funkcję GEAR w następujący sposób:  
75% (ograniczenie zużycia energii do 75%)



50% (ograniczenie zużycia energii do 50%)



Poprzednio ustawiony tryb.

Podczas pracy w trybie GEAR, na wyświetlaczu pilota będą wyświetlane na zmianę: pobór energii elektrycznej i nastawa temperatury.

## Funkcja SILENCE (cicha praca)

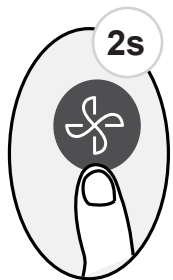

Aby uruchomić/wyłączyć funkcję cichej pracy (SILENCE) (niektóre modele), wcisnąć przycisk FAN na ponad 2 sekundy.

Z powodu niskiej częstotliwości pracy sprężarki, wydajność chłodzenia lub grzania może nie być wystarczająca. Nacisnąć przycisk ON/OFF, Mode, Sleep, Turbo lub Clean podczas pracy aby zakończyć działanie funkcji SILENCE.

## Funkcja FP

Nacisnąć ten przycisk dwukrotnie w ciągu jednej sekundy podczas pracy w trybie GRZANIA oraz ustawić temperaturę 16°C/60°F lub 20°C/68°F (dla modelu RG10A10(B2)/BGEF).

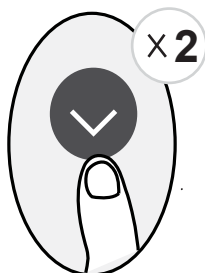

Jednostka pracować będzie na wysokim biegu wentylatora (z pracującą sprężarką), oraz temperaturą ustawioną automatycznie na 8°C/46°F.

**Uwaga:** Funkcja dostępna wyłącznie dla klimatyzatorów typu pompa ciepła.

Nacisnąć ten przycisk dwukrotnie podczas pracy w trybie GRZANIA oraz ustawić temperaturę 16°C/60°F aby załączyć funkcję FP. Nacisnąć przycisk ON/OFF, Mode, Sleep, Fan lub Temp. podczas pracy aby zakończyć działanie tej funkcji.

## Funkcja BLOKADY

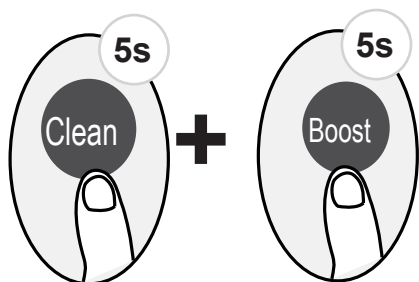

Wcisnąć jednocześnie przycisk **Clean** i **Boost** na ponad 5 sekund aby załączyć funkcję blokady.

Wszystkie przyciski, z wyjątkiem tych dwóch zostaną zablokowane. Aby zdjąć blokadę należy ponownie wcisnąć te dwa przyciski na dwie sekundy.

## Funkcja SET

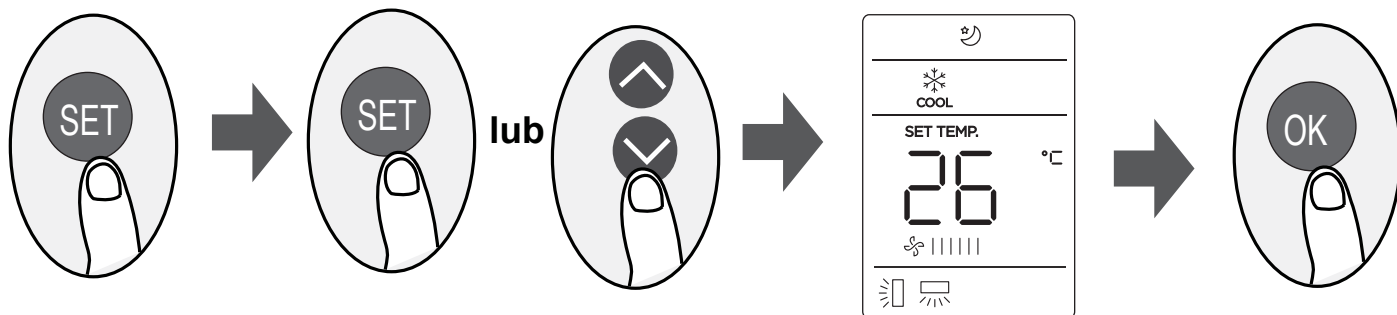

- Nacisnąć przycisk SET aby przejść do konfiguracji funkcji, następnie nacisnąć przycisk SET lub TEMP▼ lub TEMP▲ aby wybrać żądaną funkcję. Wybrany symbol zacznie pulsować na wyświetlaczu. Nacisnąć przycisk OK aby zatwierdzić.
- Aby anulować wybraną funkcję, należy wykonać ponownie powyższą procedurę.
- Nacisnąć przycisk SET aby przewinąć listę dostępnych funkcji:  
Breeze Away\*(☼) → Fresh\*(🍃) → Sleep(🌙) → Follow Me(👤) → AP mode(📶)  
[\*]: jeżeli zakupiony pilot jest wyposażony w przycisk Breeze Away lub Fresh, funkcje Breeze Away i Fresh nie będą dostępne po naciśnięciu przycisku SET.

### Funkcja Breeze Away (☼) (niektóre modele):

Funkcja ta zapobiega bezpośredniemu nawiewowi powietrza na użytkownika i zapewnia komfortowy chłód.

**UWAGA:** Funkcja dostępna wyłącznie podczas pracy w trybie chłodzenia, wentylacji i osuszania.

### Funkcja FRESH (🍃) (niektóre modele):

Po aktywowaniu funkcji FRESH, nastąpi załączenie jonizatora / plazmowego oczyszczacza (zależnie od modelu), usprawniającego proces oczyszczania powietrza z pyłków i zanieczyszczeń.

### Tryb nocny - funkcja SLEEP (🌙) :

Funkcja SLEEP pozwala ograniczyć zużycie energii podczas snu (bez konieczności utrzymania stałej temperatury dla zachowania komfortu). Funkcję tę można ustawić wyłączenie za pomocą pilota.

Dodatkowe informacje na temat trybu nocnego dostępne są w PODRĘCZNIKU UŻYTKOWNIKA.

**Uwaga:** Funkcja SLEEP nie jest dostępna podczas pracy w trybie WENTYLACJI lub OSUSZANIA.

### Funkcja Follow me (👤) :

Funkcja FOLLOW ME umożliwia pomiar temperatury przez pilota w miejscu jego aktualnego położenia i przesłanie do jednostki sygnału z pomiarem w odstępach 3 minut. Podczas pracy w trybie AUTO, CHŁODZENIE lub GRZANIE, pomiar temperatury otoczenia za pomocą pilota (zamiast bezpośrednio przez jednostkę wewnętrzną) umożliwi klimatyzatorowi zoptymalizować temperaturę w otoczeniu użytkownika i zapewni maksymalny komfort.

**UWAGA:** Wciśnięcie przycisku BOOST na 7 sekund załączy/wyłączy opcję pamięci dla funkcji Follow Me.

- Jeżeli funkcja pamięci jest aktywna, na wyświetlaczu pojawi się symbol **ON** na 3 sekundy.
- Jeżeli funkcja pamięci zostanie zatrzymana, na ekranie przez 3 sekundy wyświetlany będzie komunikat **OF**.
- Po aktywowaniu funkcji pamięci, naciśnięcie przycisku ON/OFF, zmiana trybu prac lub usterka zasilania nie anulują działania funkcji Follow Me.

### Funkcja AP (📶)(niektóre modele):

Wybrać tryb AP aby skonfigurować sieć bezprzewodową. W niektórych modelach funkcja nie zadziała po naciśnięciu przycisku SET. Aby aktywować tryb AP, wcisnąć przycisk LED siedmiokrotnie w ciągu 10 sekund.

# OWNER'S MANUAL

## Room air conditioner Blanc Pro series

R-32

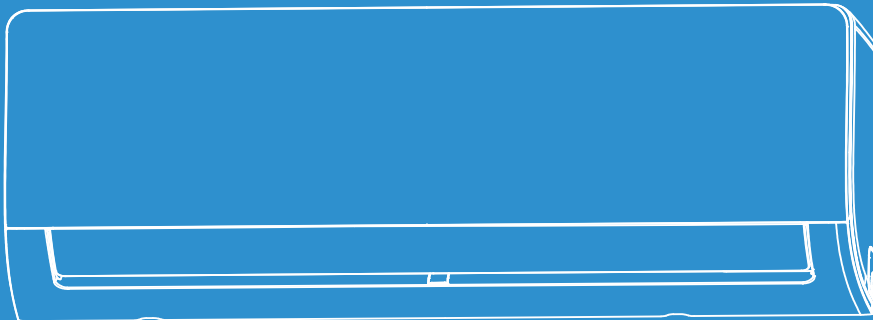

### IMPORTANT NOTE:

Read this manual carefully before installing or operating your new air conditioning unit. Make sure to save this manual for future reference.

ENG

Please check the applicable models, technical data, F-GAS (if any) and manufacturer information from the "Owner's Manual - Product Fiche" in the packaging of the outdoor unit. (European Union products only)







# Table of Contents

<b>Safety Precautions</b> .....	<b>34</b>
<b>Unit Specifications and Features</b> .....	<b>38</b>
1.Indoor unit display.....	38
2.Operating temperature.....	39
3.Other features.....	40
4.Setting angle of airflow.....	41
<b>Manual operation (without Remote)</b> .....	<b>42</b>
<b>Care and Maintenance</b> .....	<b>43</b>
<b>Troubleshooting</b> .....	<b>45</b>
<b>European Disposal Guidelines</b> .....	<b>48</b>
<b>Remote Controler Manual</b> .....	<b>49</b>

**WARNING:** Servicing shall only be performed as recommended by the equipment manufacturer. Maintenance and repair requiring the assistance of other skilled personnel shall be carried out under the supervision of the person competent in the use of flammable refrigerants. For more details, please refer to the "Information of servicing" or "INSTALLATION MANUAL".



**Caution:** Risk of fire!  
flammable materials

Indoor Unit		AGBP-09NXD0-I	AGBP-12NXD0-I	AGBP-18NXD0-I	AGBP-24NXD0-I
Outdoor Unit		X1BP-09N8D0-O	X1BP-12N8D0-O	X3BP-18N8D0-O	X4BP-24N8D0-O
Power supply (Outdoor) (V/faza/Hz)		220-240/1/50	220-240/1/50	220-240/1/50	220-240/1/50
Sound power level (IDU/ODU)	dB(A)	54/62	56/63	56/65	62/67
Refrigerant type		R32	R32	R32	R32
GWP		675	675	675	675
Charge amount	g	600	650	1100	1450
CO2 equivalent	t	0,41	0,44	0,74	0,98
SEER	W/W	7,4	7,0	7,0	6,4
Energy efficiency class (cooling/heating)		A++/A+	A++/A+	A++/A+	A++/A+
Annual electricity consumption (cooling)[1]	kWh/rok	132	182	265	383
Design load (Pdesign) (cooling/heating)	kW	2,8/2,5	3,6/2,5	5,3/4,2	7,0/4,9
SCOP	W/W	4,1	4,2	4,0	4,0
Annual electricity consumption (heating)[2]	kWh/rok	854	833	1470	1715
Declared capacity at reference design condition (heating average season)	kW	2,333	2,003	3,107	3,998
Back up heating capacity at reference design condition (heating average season)	kW	0,167	0,497	1,093	0,902

[1] [2] Energy consumption "XYZ" kWh per year, based on standard test results. Actual energy consumption will depend on how the appliance is used and where it is located.

Contains fluorinated greenhouse gases.

Refrigerant leakage contributes to climate change. Refrigerant with lower global warming potential (GWP) would contribute less to global warming than a refrigerant with higher GWP, if leaked to the atmosphere. This appliance contains a refrigerant fluid with a GWP equal to [675]. This means that if 1kg of this refrigerant fluid would be leaked to the atmosphere, the impact on global warming would be [675] times higher than 1kg of CO<sub>2</sub>, over a period of 100 years. Never try to interfere with the refrigerant circuit yourself or disassemble the product yourself and always ask a professional.

Importer: Zymetric Sp. z o. o., ul. Okólna 45, 05-270 Marki; Polska

Producent: GD Midea Air-Conditioning Equipment Co., Ltd. Midea Industrial City, Beijiao, Shunde, Foshan, Guangdong, 528311 China

# Safety Precautions

## Read Safety Precautions Before Operation and Installation

**Incorrect installation due to ignoring instructions can cause serious damage or injury.** The seriousness of potential damage or injuries is classified as either a **WARNING** or **CAUTION**.



### WARNING

This symbol indicates the possibility of personnel injury or loss of life.



### CAUTION

This symbol indicates the possibility of property damage or serious consequences.



### WARNING

This appliance can be used by children aged from 8 years and above and persons with reduced physical, sensory or mental capabilities or lack of experience and knowledge if they have been given supervision or instruction concerning use of the appliance in a safe way and understand the hazards involved. Children shall not play with the appliance. Cleaning and user maintenance shall not be made by children without supervision(EN Standard requirements).

This appliance is not intended for use by persons(including children) with reduced physical, sensory or mental capabilities, or lack of experience and knowledge, unless they have been given supervision or instruction concerning use of the appliance by a person responsible for their safety. Children should be supervised to ensure that they do not play with the appliance(IEC Standard requirements).



### WARNINGS FOR PRODUCT USE

- If an abnormal situation arises (like a burning smell), immediately turn off the unit and disconnect the power. Call your dealer for instructions to avoid electric shock, fire or injury.
- **Do not** insert fingers, rods or other objects into the air inlet or outlet. This may cause injury, since the fan may be rotating at high speeds.
- **Do not** use flammable sprays such as hair spray, lacquer or paint near the unit. This may cause fire or combustion.
- **Do not** operate the air conditioner in places near or around combustible gases. Emitted gas may collect around the unit and cause explosion.
- **Do not** operate your air conditioner in a wet room such as a bathroom or laundry room. Too much exposure to water can cause electrical components to short circuit.
- **Do not** expose your body directly to cool air for a prolonged period of time.
- **Do not** allow children to play with the air conditioner. Children must be supervised around the unit at all times.
- If the air conditioner is used together with burners or other heating devices, thoroughly ventilate the room to avoid oxygen deficiency.
- In certain functional environments, such as kitchens, server rooms, etc., the use of specially designed air-conditioning units is highly recommended.

## CLEANING AND MAINTENANCE WARNINGS

- Turn off the device and disconnect the power before cleaning. Failure to do so can cause electrical shock.
- **Do not** clean the air conditioner with excessive amounts of water.
- **Do not** clean the air conditioner with combustible cleaning agents. Combustible cleaning agents can cause fire or deformation.



### CAUTION

- Turn off the air conditioner and disconnect the power if you are not going to use it for a long time.
- Turn off and unplug the unit during storms.
- Make sure that water condensation can drain unhindered from the unit.
- **Do not** operate the air conditioner with wet hands. This may cause electric shock.
- **Do not** use device for any other purpose than its intended use.
- **Do not** climb onto or place objects on top of the outdoor unit.
- **Do not** allow the air conditioner to operate for long periods of time with doors or windows open, or if the humidity is very high.



### ELECTRICAL WARNINGS

- Only use the specified power cord. If the power cord is damaged, it must be replaced by the manufacturer, its service agent or similarly qualified persons in order to avoid a hazard.
- Keep power plug clean. Remove any dust or grime that accumulates on or around the plug. Dirty plugs can cause fire or electric shock.
- **Do not** pull power cord to unplug unit. Hold the plug firmly and pull it from the outlet. Pulling directly on the cord can damage it, which can lead to fire or electric shock.
- **Do not** modify the length of the power supply cord or use an extension cord to power the unit.
- **Do not** share the electrical outlet with other appliances. Improper or insufficient power supply can cause fire or electrical shock.
- The product must be properly grounded at the time of installation, or electrical shock may occur.
- For all electrical work, follow all local and national wiring standards, regulations, and the Installation Manual. Connect cables tightly, and clamp them securely to prevent external forces from damaging the terminal. Improper electrical connections can overheat and cause fire, and may also cause shock. All electrical connections must be made according to the Electrical Connection Diagram located on the panels of the indoor and outdoor units.
- All wiring must be properly arranged to ensure that the control board cover can close properly. If the control board cover is not closed properly, it can lead to corrosion and cause the connection points on the terminal to heat up, catch fire, or cause electrical shock.
- If connecting power to fixed wiring, an all-pole disconnection device which has at least 3mm clearances in all poles, and have a leakage current that may exceed 10mA, the residual current device(RCD) having a rated residual operating current not exceeding 30mA, and disconnection must be incorporated in the fixed wiring in accordance with the wiring rules.

### TAKE NOTE OF FUSE SPECIFICATIONS

The air conditioner's circuit board (PCB) is designed with a fuse to provide overcurrent protection. The specifications of the fuse are printed on the circuit board ,such as :

**Indoor unit:** T3.15A/250VAC, T5A/250VAC, T3.15A/250VAC, T5A/250VAC, etc.

**Outdoor unit:** T20A/250VAC(<=18000Btu/h units), T30A/250VAC(>18000Btu/h units)

**NOTE:** For the units with R32 or R290 refrigerant , only the blast-proof ceramic fuse can be used.



## WARNINGS FOR PRODUCT INSTALLATION

1. Installation must be performed by an authorized dealer or specialist. Defective installation can cause water leakage, electrical shock, or fire.
2. Installation must be performed according to the installation instructions. Improper installation can cause water leakage, electrical shock, or fire.  
(In North America, installation must be performed in accordance with the requirement of NEC and CEC by authorized personnel only.)
3. Contact an authorized service technician for repair or maintenance of this unit. This appliance shall be installed in accordance with national wiring regulations.
4. Only use the included accessories, parts, and specified parts for installation. Using non-standard parts can cause water leakage, electrical shock, fire, and can cause the unit to fail.
5. Install the unit in a firm location that can support the unit's weight. If the chosen location cannot support the unit's weight, or the installation is not done properly, the unit may drop and cause serious injury and damage.
6. Install drainage piping according to the instructions in this manual. Improper drainage may cause water damage to your home and property.
7. For units that have an auxiliary electric heater, **do not** install the unit within 1 meter (3 feet) of any combustible materials.
8. **Do not** install the unit in a location that may be exposed to combustible gas leaks. If combustible gas accumulates around the unit, it may cause fire.
9. Do not turn on the power until all work has been completed.
10. When moving or relocating the air conditioner, consult experienced service technicians for disconnection and reinstallation of the unit.
11. How to install the appliance to its support, please read the information for details in "indoor unit installation" and "outdoor unit installation" sections .

### Note about Fluorinated Gasses(Not applicable to the unit using R290 Refrigerant)

1. This air-conditioning unit contains fluorinated greenhouse gasses. For specific information on the type of gas and the amount, please refer to the relevant label on the unit itself or the "Owner's Manual - Product Fiche " in the packaging of the outdoor unit. (European Union products only).
2. Installation, service, maintenance and repair of this unit must be performed by a certified technician.
3. Product uninstallation and recycling must be performed by a certified technician.
4. For equipment that contains fluorinated greenhouse gases in quantities of 5 tonnes of CO<sub>2</sub> equivalent or more, but of less than 50 tonnes of CO<sub>2</sub> equivalent, If the system has a leak-detection system installed, it must be checked for leaks at least every 24 months.
5. When the unit is checked for leaks, proper record-keeping of all checks is strongly recommended.



## WARNING for Using R32/R290 Refrigerant

- When flammable refrigerant are employed, appliance shall be stored in a well -ventilated area where the room size corresponds to the room area as specific for operation.  
For R32 frigerant models:  
Appliance shall be installed, operated and stored in a room with a floor area larger than 4m<sup>2</sup>.  
Appliance shall not be installed in an unvertilated space, if that space is smaller than 4m<sup>2</sup>.  
For R290 refrigerant models, the minimum room size needed:  
<=9000Btu/h units: 13m<sup>2</sup>  
>9000Btu/h and <=12000Btu/h units: 17m<sup>2</sup>  
>12000Btu/h and <=18000Btu/h units: 26m<sup>2</sup>  
>18000Btu/h and <=24000Btu/h units: 35m<sup>2</sup>
- Reusable mechanical connectors and flared joints are not allowed indoors.  
(**EN** Standard Requirements).
- Mechanical connectors used indoors shall have a rate of not more than 3g/year at 25% of the maximum allowable pressure. When mechanical connectors are reused indoors, sealing parts shall be renewed. When flared joints are reused indoors, the flare part shall be re-fabricated. (**UL** Standard Requirements)
- When mechanical connectors are reused indoors, sealing parts shall be renewed. When flared joints are reused indoors, the flare part shall be re-fabricated.  
(**IEC** Standard Requirements)

### Objaśnienie symboli umieszczonych na jednostce wewnętrznej lub zewnętrznej:

#### Explanation of symbols displayed on the indoor unit or outdoor unit:

	<b>WARNING</b>	This symbol shows that this appliance used a flammable refrigerant. If the refrigerant is leaked and exposed to an external ignition source, there is a risk of fire.
	<b>CAUTION</b>	This symbol shows that the operation manual should be read carefully.
	<b>CAUTION</b>	This symbol shows that a service personnel should be handling this equipment with reference to the installation manual.
	<b>CAUTION</b>	
	<b>CAUTION</b>	This symbol shows that information is available such as the operating manual or installation manual.

# Unit Specifications and Features

# 1

## Indoor unit display

**NOTE:** Different models have different front panels and display windows. Not all the display codes describing below are available for the air conditioner you purchased. Please check the indoor display window of the unit you purchased.

Illustrations in this manual are for explanatory purposes. The actual shape of your indoor unit may be slightly different. The actual shape shall prevail.

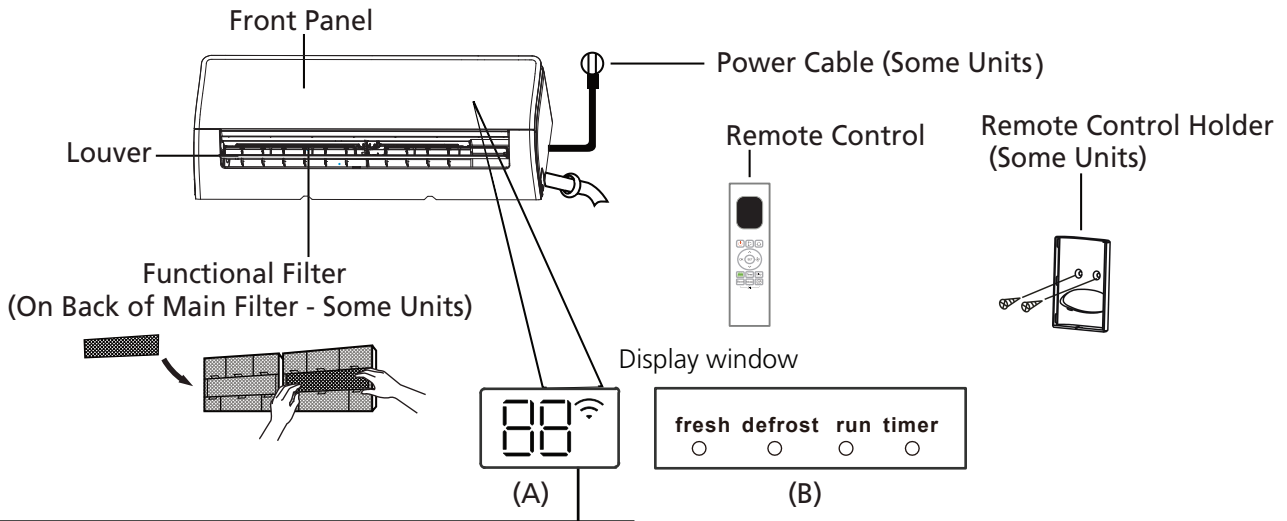

- " fresh " when Fresh feature is activated(some units)
- "defrost" when defrost feature is activated.
- " run " when the unit is on.
- " timer " when TIMER is set.
- "  " when Wireless Control feature is activated(some units)
- " **88** " Displays temperature, operation feature and error codes:
  - " **01** " for 3 seconds when:
    - TIMER ON is set (if the unit is OFF, " **01** " remains on when TIMER ON is set )
    - FRESH, SWING, TURBO, ECO, or SILENCE feature is turned on
  - " **0F** " for 3 seconds when:
    - TIMER OFF is set
    - FRESH, SWING, TURBO, ECO, or SILENCE feature is turned off
  - " **dF** " when defrosting
  - " **FP** " when 8°C heating feature is turned on(some units)
  - " **CL** " when Active Clean feature is turned on(For Inverter split type) when unit is self-cleaning(For Fixed-speed type)

### Display Code Meanings

## Operating temperature

When your air conditioner is used outside of the following temperature ranges, certain safety protection features may activate and cause the unit to disable.

### Inverter Split Type

	COOL mode	HEAT mode	DRY mode
Room Temperature	17°C - 32°C (62°F - 90°F)	0°C - 30°C (32°F - 86°F)	10°C - 32°C (50°F - 90°F)
Outdoor Temperature	0°C - 50°C (32°F - 122°F)	-15°C - 24°C (5°F - 75°F)	0°C - 50°C (32°F - 122°F)
	-15°C - 50°C (5°F - 122°F) (For models with low temp. cooling systems.)		
	0°C - 52°C (32°F - 126°F) (For special tropical models)		0°C - 52°C (32°F - 126°F) (For special tropical models)

#### FOR OUTDOOR UNITS WITH AUXILIARY ELECTRIC HEATER

When outside temperature is below 0°C (32°F), we strongly recommend keeping the unit plugged in at all time to ensure smooth ongoing performance.

### Fixed-speed Type

	COOL mode	HEAT mode	DRY mode
Room Temperature	17°C-32°C (62°F-90°F)	0°C-30°C (32°F-86°F)	10°C-32°C (50°F-90°F)
Outdoor Temperature	18°C-43°C (64°F-109°F)	-7°C-24°C (19°F-75°F)	11°C-43°C (52°F-109°F)
	-7°C-43°C (19°F-109°F) (For models with low-temp cooling systems)		18°C-43°C (64°F-109°F)
	18°C-52°C (64°F-126°F) (For special tropical models)		18°C-52°C (64°F-126°F) (For special tropical models)

**NOTE:** Room relative humidity less than 80%. If the air conditioner operates in excess of this figure, the surface of the air conditioner may attract condensation. Please sets the vertical air flow louver to its maximum angle (vertically to the floor), and set HIGH fan mode.

#### To further optimize the performance of your unit, do the following:

- Keep doors and windows closed.
- Limit energy usage by using TIMER ON and TIMER OFF functions.
- Do not block air inlets or outlets.
- Regularly inspect and clean air filters.

A guide on using the infrared remote is not included in this literature package. Not all the functions are available for the air conditioner, please check the indoor display and remote control of the unit you purchased.

## Other Features

- **Auto-Restart(some units)**

If the unit loses power, it will automatically restart with the prior settings once power has been restored.

- **Anti-mildew (some units)**

When turning off the unit from COOL, AUTO (COOL), or DRY modes, the air conditioner will continue operate at very low power to dry up condensed water and prevent mildew growth.

- **Wireless Control (some units)**

Wireless control allows you to control your air conditioner using your mobile phone and a wireless connection.

For the USB device access, replacement, maintenance operations must be carried out by professional staff.

- **Louver Angle Memory(some units)**

When turning on your unit, the louver will automatically resume its former angle.

- **Active Clean function**

-- The Active Clean Technology washes away dust, mold, and grease that may cause odors when it adheres to the heat exchanger by automatically freezing and then rapidly thawing the frost. A "pi-pi" sound will be heard. The Active clean operation is used to produce more condensed water to improve the cleaning effect, and the cold air will blow out. After cleaning, the internal wind wheel then keeps operating with hot air to blow-dry the evaporator, thus preventing the growth of mold and keeping the inside clean.

-- When this function is turned on, the indoor unit display window appears "CL " , after 20 to 45 minutes, the unit will turn off automatically and cancel Active Clean function.

- **Breeze Away (some units)**

This feature avoids direct air flow blowing on the body and make you feel indulging in silky coolness.

- **Refrigerant Leakage Detection (some units)**

The indoor unit will automatically display "ELOC" or flash LEDS (model dependent ) when it detects refrigerant leakage.

- **Sleep Operation**

The SLEEP function is used to decrease energy use while you sleep (and don't need the same temperature settings to stay comfortable). This function can only be activated via remote control. And the Sleep function is not available in FAN or DRY mode.

Press the **SLEEP** button when you are ready to go to sleep. When in COOL mode, the unit will increase the temperature by 1°C (2°F) after 1 hour, and will increase an additional 1°C (2°F) after another hour. When in HEAT mode, the unit will decrease the temperature by 1°C (2°F) after 1 hour, and will decrease an additional 1°C (2°F) after another hour.

The sleep feature will stop after 8 hours and the system will keep running with final situation.

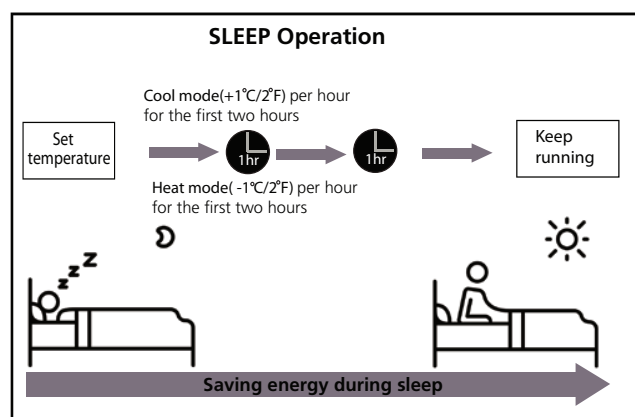

### **NOTE:**

For multi-split air conditioners, the following functions are not available: Active clean function, Silence feature, Breeze away function, Refrigerant leakage detection function and Eco feature.



## • Setting Angle of Air Flow

### Setting vertical angle of air flow

While the unit is on, use the **SWING/DIRECT** button on remote control to set the direction (vertical angle) of airflow. Please refer to the Remote Control Manual for details.

#### NOTE ON LOUVER ANGLES

When using COOL or DRY mode, do not set louver at too vertical an angle for long periods of time. This can cause water to condense on the louver blade, which will drop on your floor or furnishings.

When using COOL or HEAT mode, setting the louver at too vertical an angle can reduce the performance of the unit due to restricted air flow.

### Setting horizontal angle of air flow

The horizontal angle of the airflow must be set manually. Grip the deflector rod (See **Fig.B**) and manually adjust it to your preferred direction.

**For some units,** the horizontal angle of the airflow can be set by remote control. please refer to the Remote Control Manual.

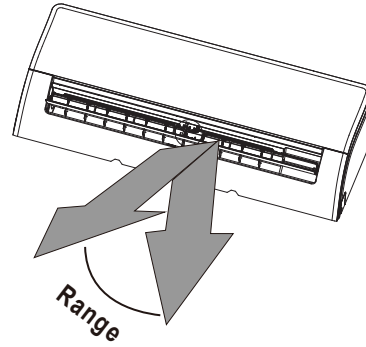

**NOTE:** Do not move louver by hand. This will cause the louver to become out of sync. If this occurs, turn off the unit and unplug it for a few seconds, then restart the unit. This will reset the louver.

**Fig. A**



#### CAUTION

Do not put your fingers in or near the blower and suction side of the unit. The high-speed fan inside the unit may cause injury.

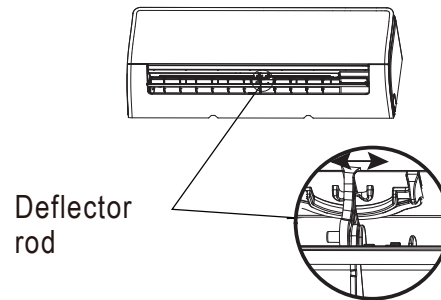

**Fig. B**

## Manual Operation (without remote)

# 2

### CAUTION

The manual button is intended for testing purposes and emergency operation only. Please do not use this function unless the remote control is lost and it is absolutely necessary. To restore regular operation, use the remote control to activate the unit. Unit must be turned off before manual operation.

To operate your unit manually:

1. Open the front panel of the indoor unit.
2. Locate the **MANUAL CONTROL button** on the right-hand side of the unit.
3. Press the **MANUAL CONTROL button** one time to activate FORCED AUTO mode.
4. Press the **MANUAL CONTROL button** again to activate FORCED COOLING mode.
5. Press the **MANUAL CONTROL button** a third time to turn the unit off.
6. Close the front panel.

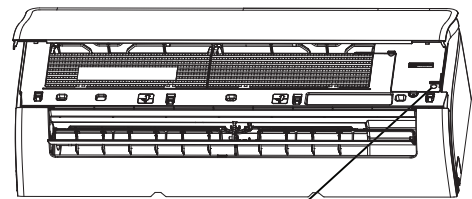

Manual control button

# Care and Maintenance

# 3

## Cleaning Your Indoor Unit



### BEFORE CLEANING OR MAINTENANCE

**ALWAYS TURN OFF YOUR AIR CONDITIONER SYSTEM AND DISCONNECT ITS POWER SUPPLY BEFORE CLEANING OR MAINTENANCE.**



### CAUTION

Only use a soft, dry cloth to wipe the unit clean. If the unit is especially dirty, you can use a cloth soaked in warm water to wipe it clean.

- **Do not** use chemicals or chemically treated cloths to clean the unit
- **Do not** use benzene, paint thinner, polishing powder or other solvents to clean the unit. They can cause the plastic surface to crack or deform.
- **Do not** use water hotter than 40°C (104°F) to clean the front panel. This can cause the panel to deform or become discolored.

## Cleaning Your Air Filter

A clogged air conditioner can reduce the cooling efficiency of your unit, and can also be bad for your health. Make sure to clean the filter once every two weeks.

1. Lift the front panel of the indoor unit.
2. First press the tab on the end of filter to loosen the buckle, lift it up, then pull it towards yourself.
3. Now pull the filter out.
4. If your filter has a small air freshening filter, unclip it from the larger filter. Clean this air freshening filter with a hand-held vacuum.
5. Clean the large air filter with warm, soapy water. Be sure to use a mild detergent.

6. Rinse the filter with fresh water, then shake off excess water.
7. Dry it in a cool, dry place, and refrain from exposing it to direct sunlight.
8. When dry, re-clip the air freshening filter to the larger filter, then slide it back into the indoor unit.
9. Close the front panel of the indoor unit.

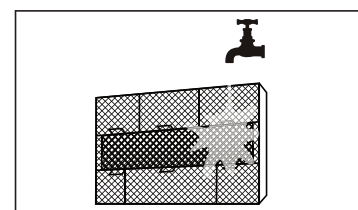
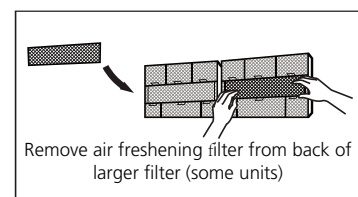
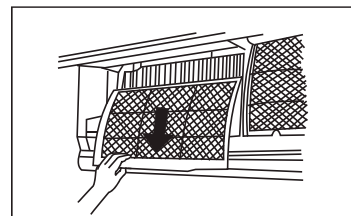
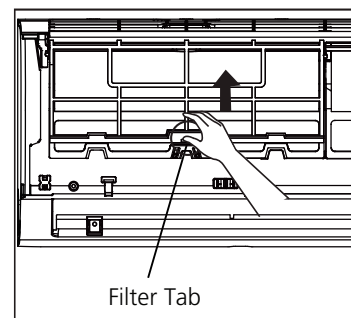

### CAUTION

Do not touch air freshening (Plasma) filter for at least 10 minutes after turning off the unit.



## CAUTION

- Before changing the filter or cleaning, turn off the unit and disconnect its power supply.
- When removing filter, do not touch metal parts in the unit. The sharp metal edges can cut you.
- Do not use water to clean the inside of the indoor unit. This can destroy insulation and cause electrical shock.
- Do not expose filter to direct sunlight when drying. This can shrink the filter.

## Air Filter Reminders (Optional)

### Air Filter Cleaning Reminder

After 240 hours of use, the display window on the indoor unit will flash "CL." This is a reminder to clean your filter. After 15 seconds, the unit will revert to its previous display.

To reset the reminder, press the **LED** button on your remote control 4 times, or press the **MANUAL CONTROL** button 3 times. If you don't reset the reminder, the "CL" indicator will flash again when you restart the unit.

### Air Filter Replacement Reminder

After 2,880 hours of use, the display window on the indoor unit will flash "nF." This is a reminder to replace your filter. After 15 seconds, the unit will revert to its previous display.

To reset the reminder, press the **LED** button on your remote control 4 times, or press the **MANUAL CONTROL** button 3 times. If you don't reset the reminder, the "nF" indicator will flash again when you restart the unit.



## CAUTION

- Any maintenance and cleaning of outdoor unit should be performed by an authorized dealer or a licensed service provider.
- Any unit repairs should be performed by an authorized dealer or a licensed service provider.

## Maintenance – Long Periods of Non-Use

If you plan not to use your air conditioner for an extended period of time, do the following:

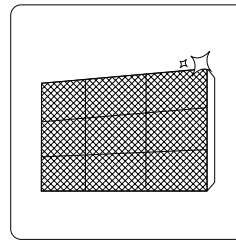

Clean all filters

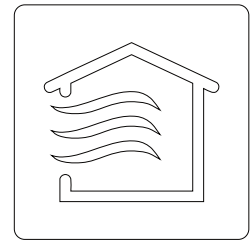

Turn on FAN function until unit dries out completely

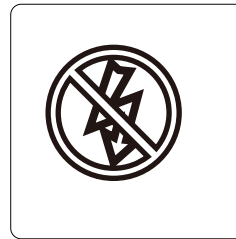

Turn off the unit and disconnect the power

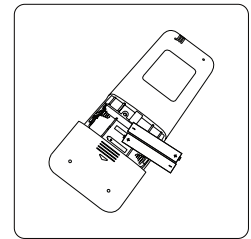

Remove batteries from remote control

## Maintenance – Pre-Season Inspection

After long periods of non-use, or before periods of frequent use, do the following:

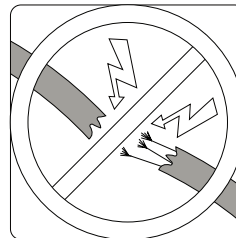

Check for damaged wires

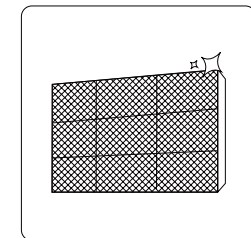

Clean all filters



Check for leaks

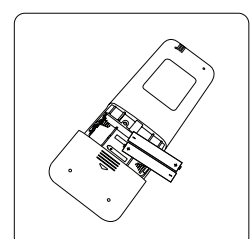

Replace batteries

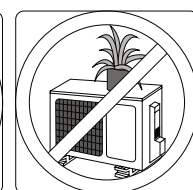
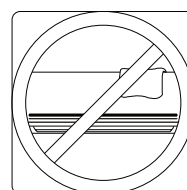

Make sure nothing is blocking all air inlets and outlets

# Troubleshooting

# 4

## SAFETY PRECAUTIONS

If ANY of the following conditions occurs, turn off your unit immediately!

- The power cord is damaged or abnormally warm
- You smell a burning odor
- The unit emits loud or abnormal sounds
- A power fuse blows or the circuit breaker frequently trips
- Water or other objects fall into or out of the unit

**DO NOT ATTEMPT TO FIX THESE YOURSELF! CONTACT AN AUTHORIZED SERVICE PROVIDER IMMEDIATELY!**

## Common Issues

The following problems are not a malfunction and in most situations will not require repairs.

Issue	Possible Causes
<b>Unit does not turn on when pressing ON/OFF button</b>	The Unit has a 3-minute protection feature that prevents the unit from overloading. The unit cannot be restarted within three minutes of being turned off.
<b>The unit changes from COOL/HEAT mode to FAN mode</b>	The unit may change its setting to prevent frost from forming on the unit. Once the temperature increases, the unit will start operating in the previously selected mode again.
	The set temperature has been reached, at which point the unit turns off the compressor. The unit will continue operating when the temperature fluctuates again.
<b>The indoor unit emits white mist</b>	In humid regions, a large temperature difference between the room's air and the conditioned air can cause white mist.
<b>Both the indoor and outdoor units emit white mist</b>	When the unit restarts in HEAT mode after defrosting, white mist may be emitted due to moisture generated from the defrosting process.
<b>The indoor unit makes noises</b>	A rushing air sound may occur when the louver resets its position.
	A squeaking sound may occur after running the unit in HEAT mode due to expansion and contraction of the unit's plastic parts.
<b>Both the indoor unit and outdoor unit make noises</b>	Low hissing sound during operation: This is normal and is caused by refrigerant gas flowing through both indoor and outdoor units.
	Low hissing sound when the system starts, has just stopped running, or is defrosting: This noise is normal and is caused by the refrigerant gas stopping or changing direction.
	Squeaking sound: Normal expansion and contraction of plastic and metal parts caused by temperature changes during operation can cause squeaking noises.

Issue	Possible Causes
<b>The outdoor unit makes noises</b>	The unit will make different sounds based on its current operating mode.
<b>Dust is emitted from either the indoor or outdoor unit</b>	The unit may accumulate dust during extended periods of non-use, which will be emitted when the unit is turned on. This can be mitigated by covering the unit during long periods of inactivity.
<b>The unit emits a bad odor</b>	The unit may absorb odors from the environment (such as furniture, cooking, cigarettes, etc.) which will be emitted during operations.
	The unit's filters have become moldy and should be cleaned.
<b>The fan of the outdoor unit does not operate</b>	During operation, the fan speed is controlled to optimize product operation.
<b>Operation is erratic, unpredictable, or unit is unresponsive</b>	Interference from cell phone towers and remote boosters may cause the unit to malfunction. In this case, try the following: <ul style="list-style-type: none"> <li>• Disconnect the power, then reconnect.</li> <li>• Press ON/OFF button on remote control to restart operation.</li> </ul>

**NOTE:** If problem persists, contact a local dealer or your nearest customer service center. Provide them with a detailed description of the unit malfunction as well as your model number.

## Troubleshooting

When troubles occur, please check the following points before contacting a repair company.

Problem	Possible Causes	Solution
<b>Poor Cooling Performance</b>	Temperature setting may be higher than ambient room temperature	Lower the temperature setting
	The heat exchanger on the indoor or outdoor unit is dirty	Clean the affected heat exchanger
	The air filter is dirty	Remove the filter and clean it according to instructions
	The air inlet or outlet of either unit is blocked	Turn the unit off, remove the obstruction and turn it back on
	Doors and windows are open	Make sure that all doors and windows are closed while operating the unit
	Excessive heat is generated by sunlight	Close windows and curtains during periods of high heat or bright sunshine
	Too many sources of heat in the room (people, computers, electronics, etc.)	Reduce amount of heat sources
	Low refrigerant due to leak or long-term use	Check for leaks, re-seal if necessary and top off refrigerant
SILENCE function is activated (optional function)	SILENCE function can lower product performance by reducing operating frequency. Turn off SILENCE function.	

Problem	Possible Causes	Solution
<b>The unit is not working</b>	Power failure	Wait for the power to be restored
	The power is turned off	Turn on the power
	The fuse is burned out	Replace the fuse
	Remote control batteries are dead	Replace batteries
	The Unit's 3-minute protection has been activated	Wait three minutes after restarting the unit
	Timer is activated	Turn timer off
<b>The unit starts and stops frequently</b>	There's too much or too little refrigerant in the system	Check for leaks and recharge the system with refrigerant.
	Incompressible gas or moisture has entered the system.	Evacuate and recharge the system with refrigerant
	The compressor is broken	Replace the compressor
	The voltage is too high or too low	Install a manostat to regulate the voltage
<b>Poor heating performance</b>	The outdoor temperature is extremely low	Use auxiliary heating device
	Cold air is entering through doors and windows	Make sure that all doors and windows are closed during use
	Low refrigerant due to leak or long-term use	Check for leaks, re-seal if necessary and top off refrigerant
<b>Indicator lamps continue flashing</b>	The unit may stop operation or continue to run safely. If the indicator lamps continue to flash or error codes appear, wait for about 10 minutes. The problem may resolve itself. If not, disconnect the power, then connect it again. Turn the unit on. If the problem persists, disconnect the power and contact your nearest customer service center.	
<b>Error code appears and begins with the letters as the following in the window display of indoor unit:</b>	<ul style="list-style-type: none"> <li>• E(x), P(x), F(x)</li> <li>• EH(xx), EL(xx), EC(xx)</li> <li>• PH(xx), PL(xx), PC(xx)</li> </ul>	

**NOTE:** If your problem persists after performing the checks and diagnostics above, turn off your unit immediately and contact an authorized service center.

# European Disposal Guidelines

# 5

This appliance contains refrigerant and other potentially hazardous materials. When disposing of this appliance, the law requires special collection and treatment. **Do not** dispose of this product as household waste or unsorted municipal waste.

When disposing of this appliance, you have the following options:

- Dispose of the appliance at designated municipal electronic waste collection facility.
- When buying a new appliance, the retailer will take back the old appliance free of charge.
- The manufacturer will take back the old appliance free of charge.
- Sell the appliance to certified scrap metal dealers.

## Special notice

Disposing of this appliance in the forest or other natural surroundings endangers your health and is bad for the environment. Hazardous substances may leak into the ground water and enter the food chain.

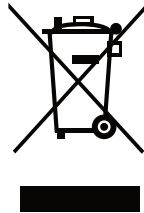



## Remote Controller Specifications

<b>Model</b>	RG10A(B2S)/BGEF, RG10A(B2S)/BGEFU1, RG10A1(B2S)/BGEF, RG10A2(B2S)/BGEFU1, RG10A2(B2S)/BGCEFU1, RG10A2(B2S)/BGCEF, RG10A10(B2S)/BGEF.
<b>Rated Voltage</b>	3.0V( Dry batteries R03/LR03×2)
<b>Signal Receiving Range</b>	8m
<b>Environment</b>	-5°C~60°C(23°F~140°F)

### Quick Start Guide

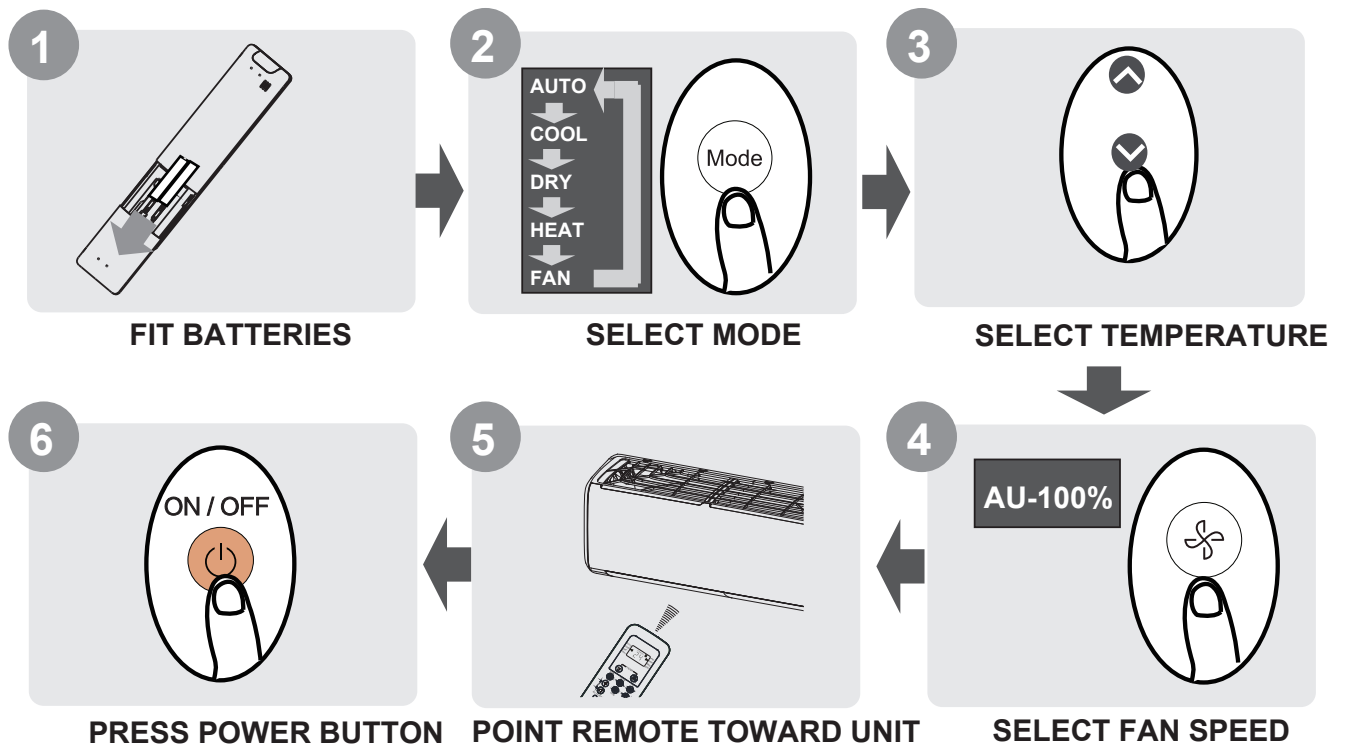

#### NOT SURE WHAT A FUNCTION DOES?

Refer to the **How to Use Basic Functions** and **How to Use Advanced Functions** sections of this manual for a detailed description of how to use your air conditioner.

#### SPECIAL NOTE

- Button designs on your unit may differ slightly from the example shown.
- If the indoor unit does not have a particular function, pressing that function's button on the remote control will have no effect.
- When there are wide differences between "Remote controller Manual" and "USER'S MANUAL" on function description, the description of "USER'S MANUAL" shall prevail.

# Handling the Remote Controller

## Inserting and Replacing Batteries

Your air conditioning unit may come with two batteries(some units). Put the batteries in the remote control before use.

1. Slide the back cover from the remote control downward, exposing the battery compartment.
2. Insert the batteries, paying attention to match up the (+) and (-) ends of the batteries with the symbols inside the battery compartment.
3. Slide the battery cover back into place.

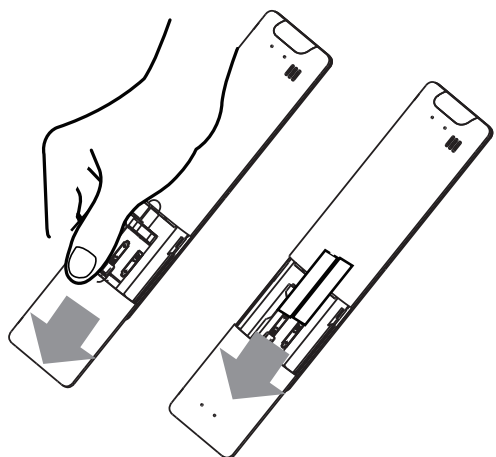

## ! BATTERY NOTES

For optimum product performance:

- Do not mix old and new batteries, or batteries of different types.
- Do not leave batteries in the remote control if you don't plan on using the device for more than 2 months.



## BATTERY DISPOSAL

Do not dispose of batteries as unsorted municipal waste. Refer to local laws for proper disposal of batteries.

## TIPS FOR USING REMOTE CONTROL

- The remote control must be used within 8 meters of the unit.
- The unit will beep when remote signal is received.
- Curtains, other materials and direct sunlight can interfere with the infrared signal receiver.
- Remove batteries if the remote will not be used more than 2 months.

## NOTES FOR USING REMOTE CONTROL

The device could comply with the local national regulations.

- In Canada, it should comply with CAN ICES-3(B)/NMB-3(B).
- In USA, this device complies with part 15 of the FCC Rules. Operation is subject to the following two conditions:
  - (1) This device may not cause harmful interference, and
  - (2) this device must accept any interference received, including interference that may cause undesired operation.

This equipment has been tested and found to comply with the limits for a Class B digital device, pursuant to part 15 of the FCC Rules. These limits are designed to provide reasonable protection against harmful interference in a residential installation. This equipment generates, uses and can radiate radio frequency energy and, if not installed and used in accordance with the instructions, may cause harmful interference to radio communications. However, there is no guarantee that interference will not occur in a particular installation. If this equipment does cause harmful interference to radio or television reception, which can be determined by turning the equipment off and on, the user is encouraged to try to correct the interference by one or more of the following measures:

- Reorient or relocate the receiving antenna.
- Increase the separation between the equipment and receiver.
- Connect the equipment into an outlet on a circuit different from that to which the receiver is connected.
- Consult the dealer or an experienced radio/TV technician for help.
- Changes or modifications not approved by the party responsible for compliance could void user's authority to operate the equipment.

## Buttons and Functions

Before you begin using your new air conditioner, make sure to familiarize yourself with its remote control. The following is a brief introduction to the remote control itself. For instructions on how to operate your air conditioner, refer to the **How to Use Basic Functions** section of this manual.

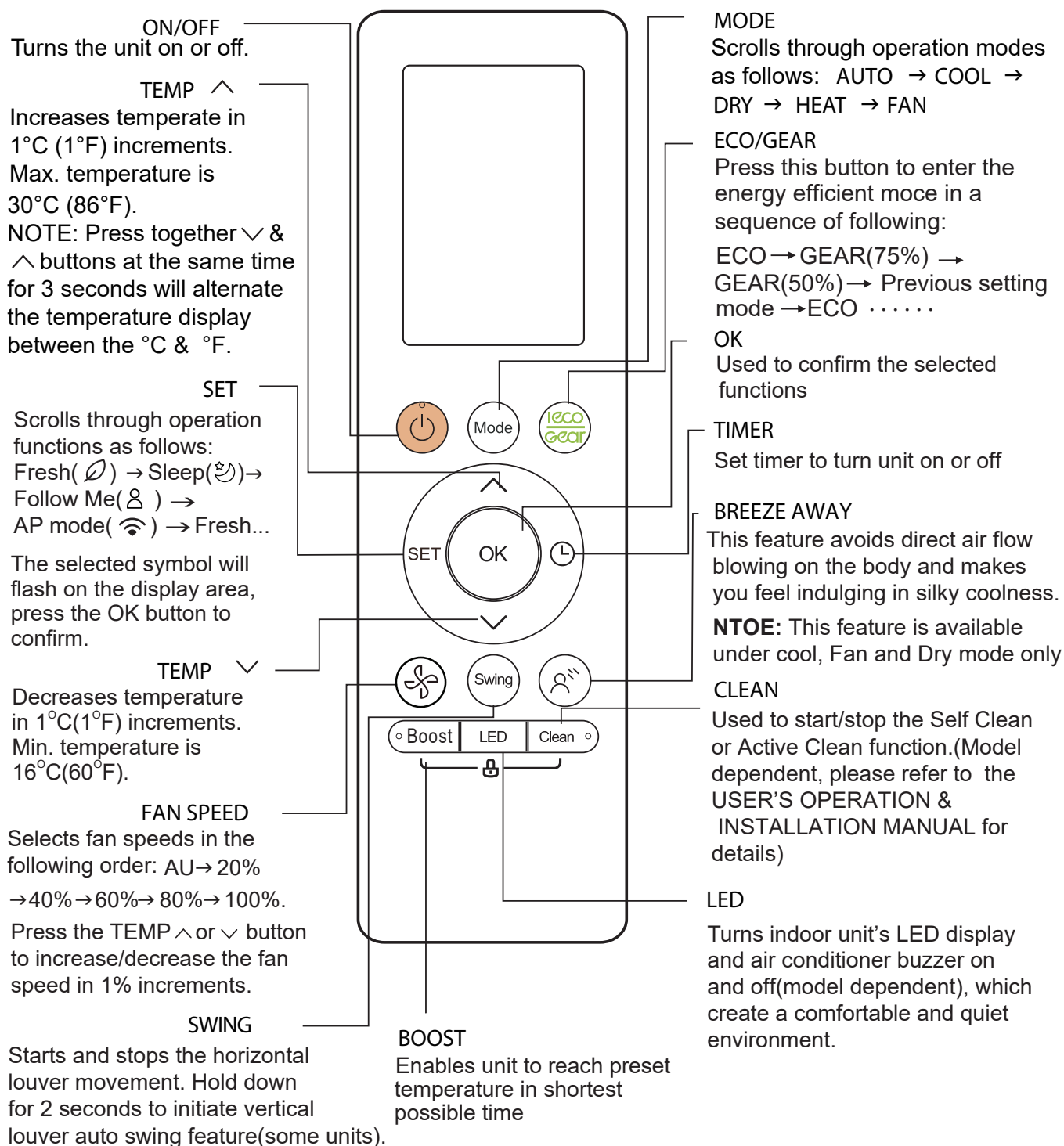

Model: RG10A2(B2S)/BGEFU1  
 RG10A10(B2S)/BGEF(20-28°C/68-82°F)  
 RG10A(B2S)/BGEF, RG10A(B2S)/BGEFU1( Fresh feature is not available)  
 RG10A2(B2S)/BGCEFU1, RG10A2(B2S)/BGCEF(Cooling only models,  
 AUTO mode and HEAT mode are not available)

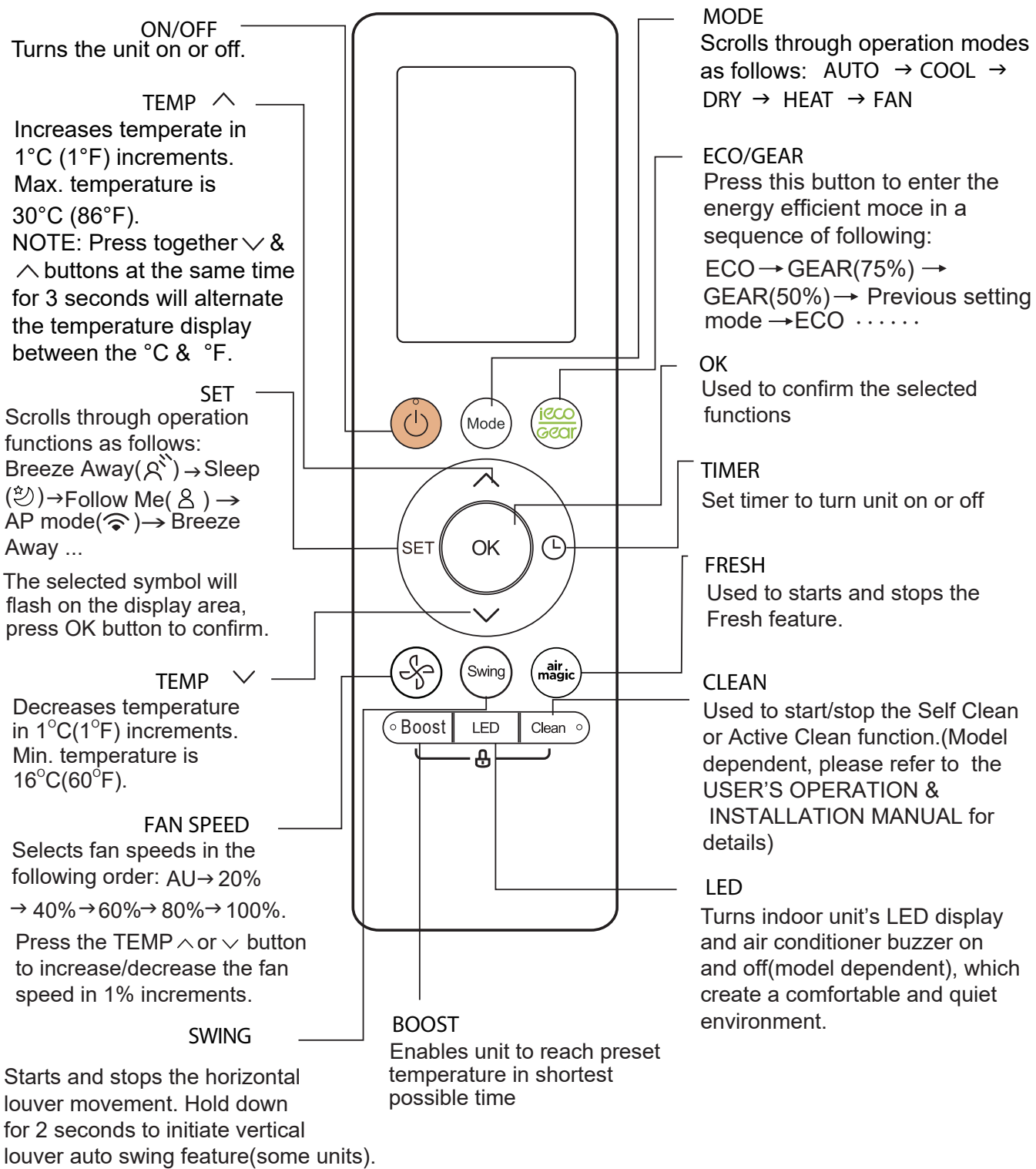

**Model: RG10A1(B2S)/BGEF**

# Remote Screen Indicators

Information are displayed when the remote controller is power up.

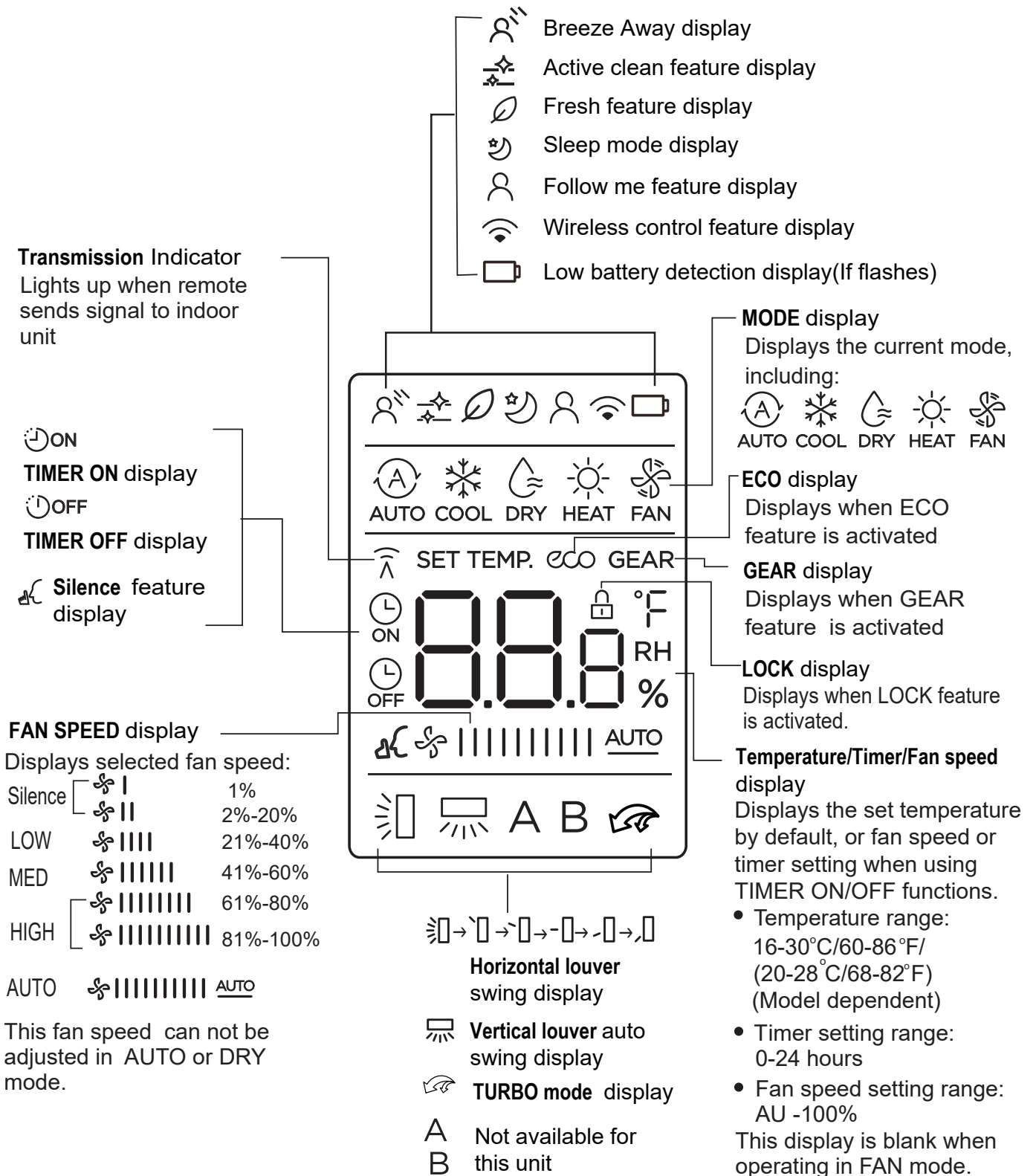

**Note:**

All indicators shown in the figure are for the purpose of clear presentation. But during the actual operation, only the relative function signs are shown on the display window.

# How to Use Basic Functions

## Basic operation

**ATTENTION!** Before operation, please ensure the unit is plugged in and power is available.

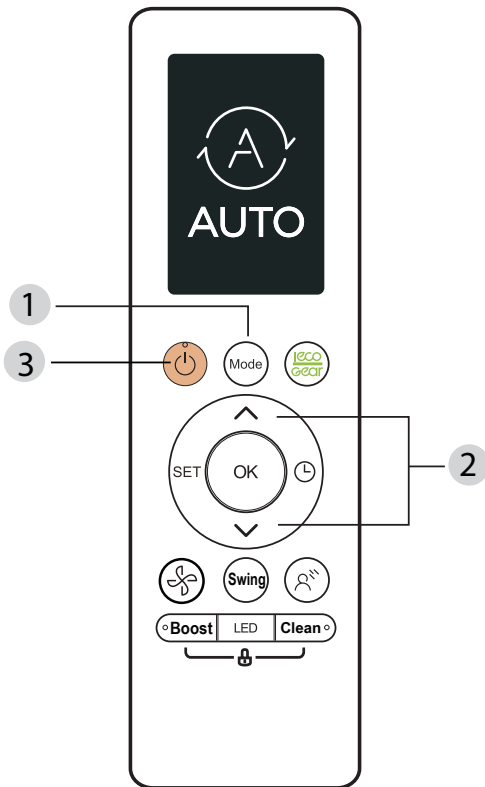

## COOL Mode

1. Press the **MODE** button to select **COOL** mode.
2. Set your desired temperature using the **TEMP**  $\wedge$  or **TEMP**  $\vee$  button.
3. Press **FAN** button to select the fan speed in a range of AU-100%.
4. Press the **ON/OFF** button to start the unit.

## SETTING TEMPERATURE

The operating temperature range for units is 16-30°C (60-86°F)/20-28°C(68-82°F). You can increase or decrease the set temperature in 1°C (1°F) increments.

## AUTO Mode

In AUTO mode, the unit will automatically select the COOL, FAN, HEAT or DRY function based on the set temperature.

1. Press the **MODE** button to select **AUTO**.
2. Set your desired temperature using the **TEMP**  $\wedge$  or **TEMP**  $\vee$  button.
3. Press the **ON/OFF** button to start the unit.

**NOTE:** FAN SPEED can't be set in AUTO mode.

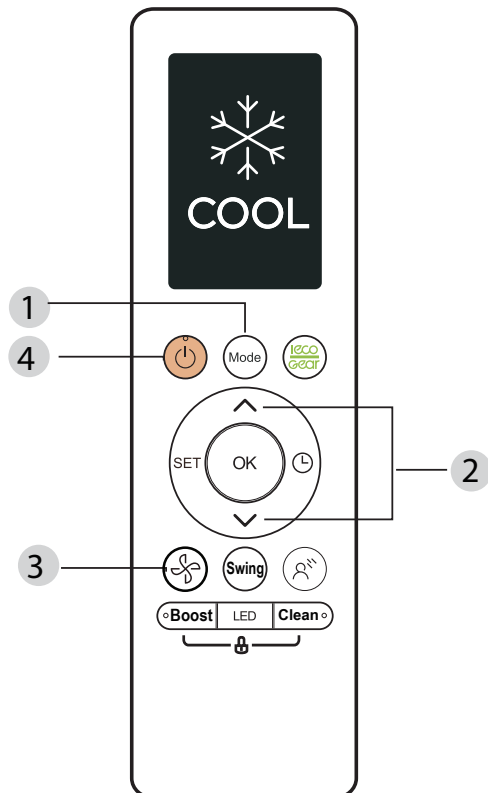

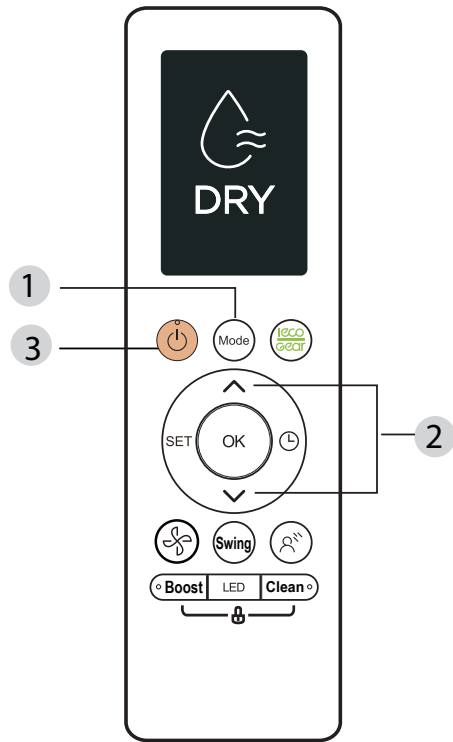

### DRY Mode (dehumidifying)

1. Press the **MODE** button to select **AUTO**.
2. Set your desired temperature using the **TEMP ^** or **TEMP v** button.
3. Press the **ON/OFF** button to start the unit.

**NOTE:**FAN SPEED cannot be changed in DRY mode.

### FAN Mode

1. Press the **MODE** button to select **FAN** mode.
2. Press **FAN** button to select the fan speed in a range of AU-100%.
3. Press the **ON/OFF** button to start the unit.

**NOTE:**You can't set temperature in FAN mode. As a result, your remote control's LCD screen will not display temperature.

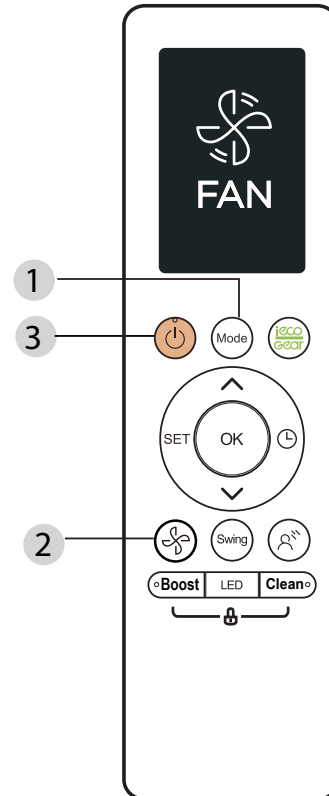

### HEAT Mode

1. Press the **MODE** button to select **HEAT** mode.
2. Set your desired temperature using the **TEMP ^** or **TEMP v** button.
3. Press **FAN** button to select the fan speed in a range of AU-100%.
4. Press the **ON/OFF** button to start the unit.

**NOTE:** As outdoor temperature drops, the performance of your unit's HEAT function may be affected. In such instances, we recommend using this air conditioner in conjunction with other heating appliances.

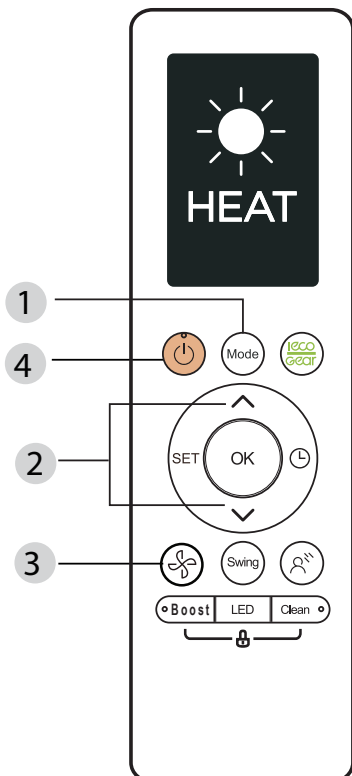

## Setting the TIMER

**TIMER ON/OFF** - Set the amount of time after which the unit will automatically turn on/off.

### TIMER ON setting

Press TIMER button to initiate the ON time sequence.

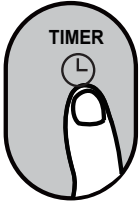

Press Temp. up or down button for multiple times to set the desired time to turn on the unit.

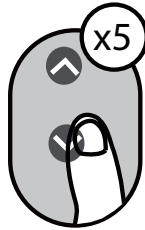

Point remote to unit and wait 1sec, the TIMER ON will be activated.



### TIMER OFF setting

Press TIMER button to initiate the OFF time sequence.

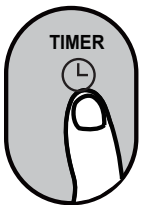

Press Temp. up or down button for multiple times to set the desired time to turn off the unit.

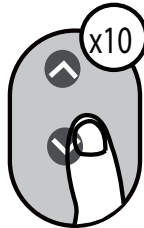

Point remote to unit and wait 1sec, the TIMER OFF will be activated.



#### NOTE:

- When setting the TIMER ON or TIMER OFF, the time will increase by 30 minutes increments with each press, up to 10 hours. After 10 hours and up to 24, it will increase in 1 hour increments. (For example, press 5 times to get 2.5h, and press 10 times to get 5h,) The timer will revert to 0.0 after 24.
- Cancel either function by setting its timer to 0.0h.

### TIMER ON & OFF setting(example)

Keep in mind that the time periods you set for both functions refer to hours after the current time.

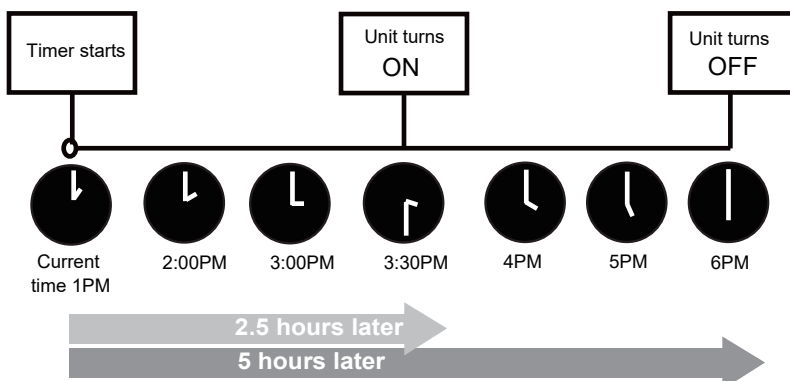
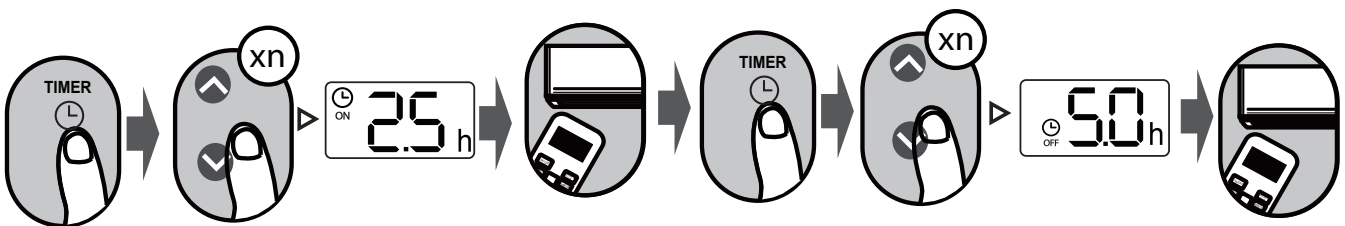

Example: If current time is 1:00PM, to set the timer as above steps, the unit will turn on 2.5h later (3:30PM) and turn off at 6:00PM.



# How to Use Advanced Functions

## Swing function

Press Swing button

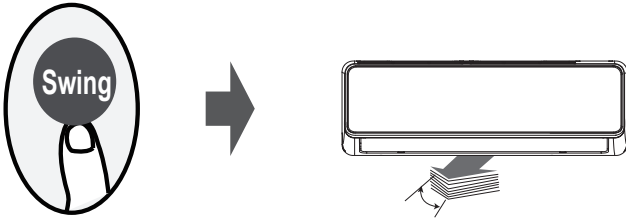

The horizontal louver will swing up and down automatically when pressing Swing button. Press again to make it stop.

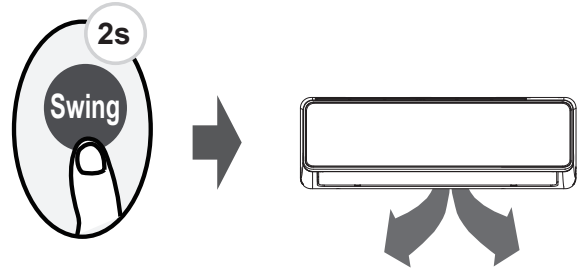

Keep pressing this button more than 2 seconds, the vertical louver swing function is activated. (Model dependent)

## Airflow direction

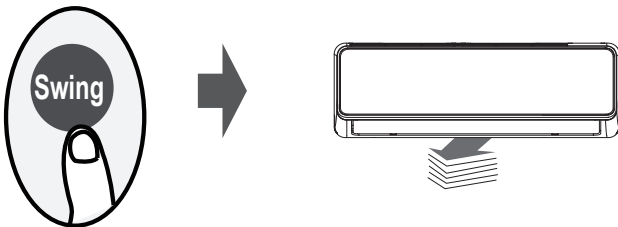

If continue to press the SWING button, five different airflow directions can be set. The louver can be move at a certain range each time you press the button. Press the button until the direction you prefer is reached.

**NOTE:** When the unit is off, press and hold **MODE** and **SWING** buttons together for one second, the louver will open for a certain angle, which makes it very convenient for cleaning. Press and hold **MODE** and **SWING** buttons together for one second to reset the louver(Model dependent).

## LED DISPLAY

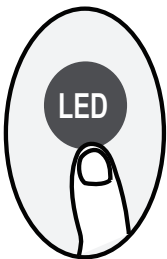

Press LED button

Press this button to turn on and turn off the display on the indoor unit.

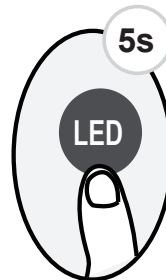

Press this button more than 5 seconds(some units)

Keep pressing this button more than 5 seconds, the indoor unit will display the actual room temperature. Press more than 5 seconds again will revert back to display the setting temperature.

## ECO/GEAR function



Press X-ECO button to enter the energy efficient mode in a sequence of following:

ECO → GEAR(75%) → GEAR(50%) → Previous setting mode → ECO.....

Note: This function is only available under COOL mode.

### ECO operation:

Under cooling mode, press this button, the remote controller will adjust the temperature automatically to 24°C/75°F, fan speed of Auto to save energy (only when the set temperature is less than 24°C/75°F). If the set temperature is above 24°C/75°F, press the ECO button, the fan speed will change to Auto, the set temperature will remain unchanged.

#### NOTE:

Pressing the ECO button, or modifying the mode or adjusting the set temperature to less than 24°C/75°F will stop ECO operation.

Under ECO operation, the set temperature should be 24°C/75°F or above, it may result in insufficient cooling. If you feel uncomfortable, just press the ECO button again to stop it.

### GEAR operation:

Press the ECO/GEAR button to enter the GEAR operation as following:

75%(up to 75% electrical energy consumption)



50%(up to 50% electrical energy consumption)



Previous setting mode.

Under GEAR operation, the display on the remote controller will alternate between electrical energy consumption and set temperature.

## Silence function

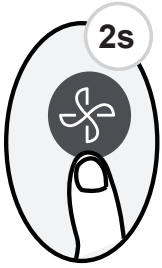

Keep pressing Fan button for more than 2 seconds to activate/disable Silence function(some units).

Due to low frequency operation of compressor, it may result in insufficient cooling and heating capacity. Press ON/OFF, Mode, Sleep, Turbo or Clean button while operating will cancel silence function.

## FP function

Press this button 2 times during one second under HEAT Mode and setting temperature of 16°C/60°F or 20°C/68°F(for model RG10A10(B2)/BGEF).

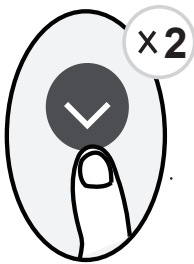

The unit will operate at high fan speed (while compressor on) with temperature automatically set to 8°C/46°F.

**Note:** This function is for heat pump air conditioner only.

Press this button 2 times under HEAT Mode and setting temperature of 16°C/60°F to activate the FP function. Press On/Off, Sleep, Mode, Fan and Temp. button while operating will cancel this function.

## LOCK function

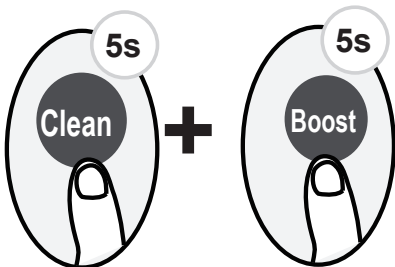

Press together **Clean** button and **Boost** button at the same time more than 5 seconds to activate Lock function. All buttons will not response except pressing these two buttons for two seconds again to disable locking.

## SET function

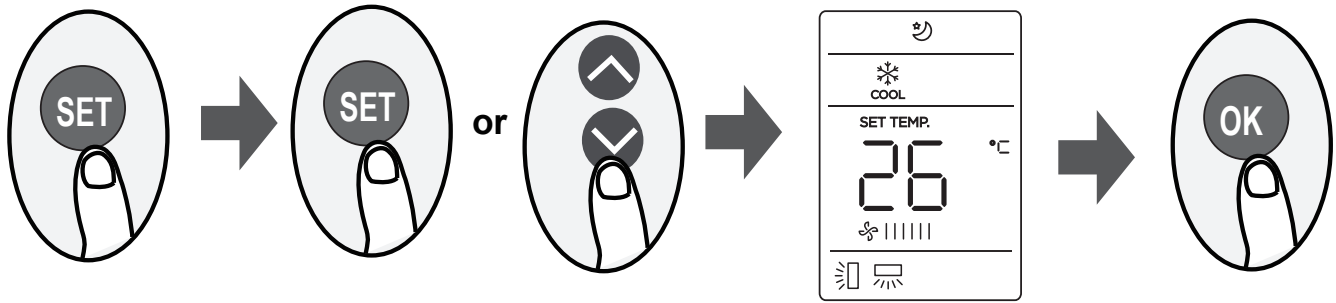

- Press the SET button to enter the function setting, then press SET button or TEMP▼ or TEMP▲ button to select the desired function. The selected symbol will flash on the display area, press the OK button to confirm.
- To cancel the selected function, just perform the same procedures as above.
- Press the SET button to scroll through operation functions as follows:  
Breeze Away\*(🌀) → Fresh\*(🍃) → Sleep(🌙) → Follow Me(📶) → AP mode(📶)  
[\*]: If your remote controller has Breeze Away button or Fresh button, you can not use the SET button to select the Breeze Away or Fresh feature.

### Breeze Away function(🌀) (some units) :

This feature avoids direct air flow blowing on the body and makes you feel indulging in silky coolness.

**NTOE:** This feature is available under cool, Fan and Dry mode only.

### FRESH function(🍃) (some units) :

When the FRESH function is initiated, the ionizer/Plasma Dust Collector(dependent on models) is energized and will help to remove pollen and impurities from the air.

### Sleep function(🌙) :

The SLEEP function is used to decrease energy use while you sleep (and don't need the same temperature settings to stay comfortable). This function can only be activated via remote control.

For the detail, see "sleep operation" in "USER'S MANUAL".

**Note:** The SLEEP function is not available in FAN or DRY mode.

### Follow me function(📶) :

The FOLLOW ME function enables the remote control to measure the temperature at its current location and send this signal to the air conditioner every 3 minutes interval. When using AUTO, COOL or HEAT modes, measuring ambient temperature from the remote control(instead of from the indoor unit itself) will enable the air conditioner to optimize the temperature around you and ensure maximum comfort.

**NOTE:** Press and hold Boost button for seven seconds to start/stop memory feature of Follow Me function.

- If the memory feature is activated, "On" displays for 3 seconds on the screen.
- If the memory feature is stopped, "OF" displays for 3 seconds on the screen.
- While the memory feature is activated, press the ON/OFF button, shift the mode or power failure will not cancel the Follow me function.

### AP function(📶)(some units) :

Choose AP mode to do wireless network configuration. For some units, it doesn't work by pressing the SET button. To enter the AP mode, continuously press the LED button seven times in 10 seconds.







**ZYMETRIC**

